



Find the date code on your scale's product label and follow this chart to select the version specific user instructions for your scale.

Busque el código de fecha en la etiqueta del producto de su báscula y siga este cuadro para seleccionar las instrucciones de usuario específicas de la versión para su báscula. Haga clic en el enlace o salte a la página que se muestra.

Trouvez le code de date sur l'étiquette du produit de votre balance et suivez ce tableau pour sélectionner les instructions d'utilisation spécifiques à la version de votre balance. Cliquez sur le lien ou passez à la page affichée.

<u>Date Codes</u>	<u>Link/Page #</u>
1020, 3720, 0921, 2121, 2821, 3221, 3321, 3721, 4521, 4921, 5221, 0722, 3522, 5222	Click here or skip to page 2
5016, 5116, 1417, 1817, 2217, 2817, 3317, 3617, 4117, 3418, 3918, 4518, 1219, 2019, 3019, 3419, 3619, 4919, 5219	Click here or skip to page 53
For all other date codes not shown above, click here or skip to page 104	

Date code can be found on the product label on the back of the display head.

El código de fecha se puede encontrar en la etiqueta del producto en la parte posterior de la pantalla.

Le code de date se trouve sur l'étiquette du produit à l'arrière de la tête d'affichage.





Model 349KLX

CLICK THE BOX BELOW OR
SKIP TO THE PAGE NOTED

Cautions and Warnings p. 3	Specifications / Definition of Symbols p. 4	Certifications / Disposal p.5
Assembly Instructions p.6	Powering the Scale / Battery Replacement p.10	Transport Instructions p.11
Operating Instructions p.12	Maintenance p.15	Calibration p.16
Troubleshooting p.17	Warranty p.18	Español p.19
Français p.36		

CAUTIONS AND WARNINGS

To prevent patient/caregiver injury or damage to your scale, please follow the instructions in this user manual very carefully.

- Do not exceed the weight capacity specified for this scale.
- For accurate weighing, this scale must be placed on a flat, stable surface.
- For accurate weighing, verify before each use the proper operation according to the procedure described in this manual.
- Do not use in the presence of flammable or explosive materials.
- If the scale becomes damaged, it should not be operated until properly serviced.
- Do not transport the scale with a patient or object on the scale.
- Ensure that the AC adapter and scale do not come in contact with liquids, excessive temperature, or excessive humidity.

Patient/caregiver safety

- Patient should wear socks or other form of lightweight foot covering during weighing event.
- To prevent patient injury, the patient must be attended throughout the entire weighing event. Caregivers should ensure that the patient is stable and provide support as needed when getting onto and off of the scale.

When operating the scale with the AC adapter:

- Operate this scale exclusively with the AC adapter provided by Health o meter Professional. Use of an unspecified adapter will void the warranty, and can pose a serious safety hazard.
- For use with AC adapter model ADPT40 (USA or Canada) or ADPT30 (International) (not included)
- Prior to using this scale, inspect the AC adapter cord for cracking / fraying, or for broken / bent plug prongs.
- Prior to using this scale, ensure that the AC adapter is plugged into an outlet with the rated voltage appropriate for operation.
- Ensure that the AC adapter outlet is wired to a circuit breaker or other protected power source.
- Unplug the AC adapter, and carefully store both the adapter and adapter cord before moving the scale.
- Operating this scale at voltages and frequencies other than specified can damage the equipment and will void the warranty.

When operating the scale with batteries:

- For accurate weighing, if the “LO” indicator activates, replace the batteries or switch to the AC adapter as soon as possible.
- When replacing / inserting batteries, be sure to use all new batteries.

In no event shall Pelstar®, LLC be liable for damages or injuries whatsoever arising out of or connected with the assembly, use, or misuse of its products.

SPECIFICATIONS

General

The Model 349KLX remote display digital scale uses highly sophisticated microprocessor technology. Each scale is designed to provide accurate, reliable and repeatable weight measurements. In addition, each scale is designed to provide the user with features that make the weighing process simple, fast, and convenient.

This scale is set up to use weighing technology that is able to determine the actual weight of a moving patient.

Weight can be displayed in pounds (lb) or in kilograms (kg). For privacy and convenience, the scale features a remote display head which may be held by the operator, placed on a table or other flat surface, or mounted on a wall. **This scale can be powered using an AC adapter, (not included), or by 6 AA batteries (included).**

349KLX Scale Specifications

Capacity and Resolution	400 lb x 0.2 lb (180 kg x 0.1 kg)	
Power Requirements	Adapter Model No. UE15WCP1-090050SPA, Part No. UE160714HKKK1-P Health o meter® Professional Model ADPT30 (Not Included) Input: 100-240V – 50/60Hz, 500mA Output: 9.0V - - - 0.5A Or 6 AA Batteries (included)	
Environmental	Operating temperatures: 50°F to 95°F (10°C to 35°C) Storage temperatures: 32°F to 125°F (0°C to 50°C) Maximum Humidity: 95% RH	
Physical Dimensions	Platform Length: 12" (305 mm) Width: 12.5" (317.5 mm) Height: 1.875" (48 mm) Weight: 8.8 lb (4.0 kg)	Display assembly Length: 7.75" (197 mm) Width: 1.5" (15 mm) Height: 4.25" (108 mm) Weight: 12.8 oz (0.36 kg)

CERTIFICATIONS / DISPOSAL

Certification Descriptions

	<p>Pelstar®, LLC has been officially certified as the manufacturer of Health o meter® Professional medical devices. The Pelstar®, LLC quality assurance system covers the development, production, sales and service of medical scales and measuring systems.</p>
---	---

349KLX Scale Disposal



This Health o meter® Professional scale must be disposed of properly as electronic waste. Follow the national, regional or local regulations which apply to you for disposal of electronic waste or battery. Do not dispose of this device in the domestic waste stream.

ASSEMBLY INSTRUCTIONS

Before Assembly

Each 349KLX remote display digital scale is shipped disassembled in one carton. Carefully inspect the carton for shipping damage before unpacking. If damage is found, contact your shipper or a Health o meter® Professional representative immediately at 1-800-815-6615. Claims must be filed with the shipper as soon as possible after receipt of the package. The following information details what you will find inside the main carton as you unpack the parts for assembly.

To prevent scratching any components, carefully remove each assembly from the carton and unwrap the packing materials. Set the carton aside for storage. To avoid damaging the scale parts when unpacking, do not use a box cutter, knife, scissors, or any sharp object to open the protective inner packaging.

Parts List

Carton

- (1) Scale platform
- (1) Display assembly
- (6) AA batteries
- (1) User instructions
- (1) Metal Stand
- (2) #8 Anchoring screws (4.2 mm nominal OD)
- (2) Drywall mounting anchors







Tools Required

Phillips head screwdriver (not included)

Note: This scale has been factory calibrated, and does not require calibration prior to use.

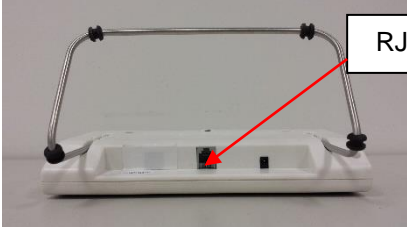
DISPLAY ASSEMBLY TABLE TOP USE INSTRUCTIONS

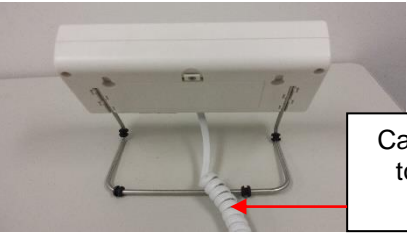
Assembling the 349KLX Scale

<p>1. Carefully remove the scale platform and display assembly from the carton, and place on a flat, level, and dry surface.</p>	
<p>2. If using the display assembly on a desk or table, insert the metal stand into the slots on the back of the display.</p>	
<p>3. Connect the cable to the RJ Jack in the bottom of the display assembly. Ensure that the cable rests on top of the metal stand so the display assembly rests flat on the table. If using the scale on battery power the scale is now ready for use. If using the scale with the optional AC adapter see page 10 for set up instructions.</p>	   

DISPLAY ASSEMBLY WALL MOUNT INSTRUCTIONS

Required Parts



- (1) Display assembly
- (2) #8 Anchoring screws (4.2 mm nominal OD)
- (2) Mounting anchors, compatible with wall construction

Caution: When wall mounting the display assembly, ensure that the mounting location is free of electrical lines, gas pipes, and other safety hazards. Ensure that wall is of construction that can support the display assembly.

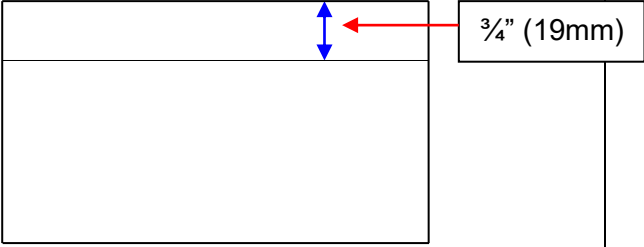
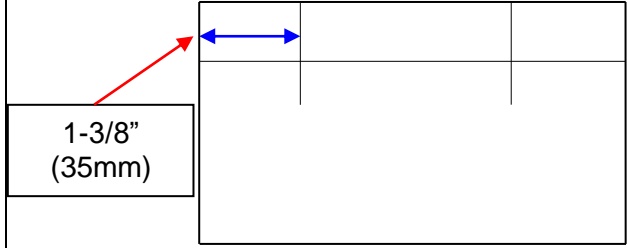
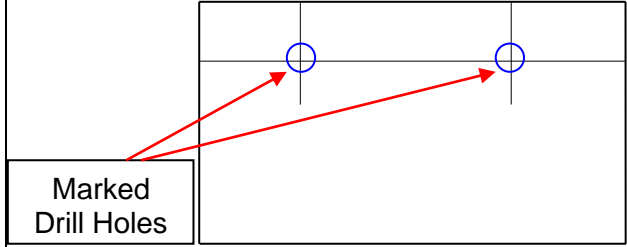
Note: Remote head can be mounted to a wall up to 6 feet (1.83 m) from the base or it can be mounted on the display bracket (included) for placement on a table up to 6 feet (1.83 m) from the base.

<p>1. Position the display assembly on the wall, and carefully trace around the display.</p>	
<p>2. Mark a level horizontal line, 3/4" (19 mm) below the top of the display outline.</p>	
<p>3. Mark a vertical line 1-3/8" (35 mm) from each side of the display outline.</p>	
<p>4. At the horizontal and vertical intersection, carefully drill the appropriate size hole.</p>	

DISPLAY ASSEMBLY WALL MOUNT INSTRUCTIONS (CONT)

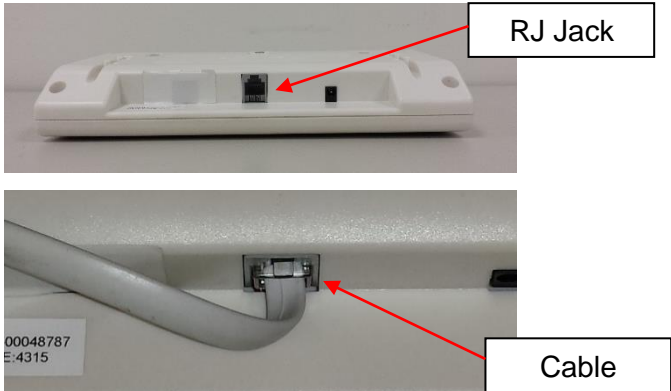
<p>5. Once the holes are marked, use a hammer or Phillips head screwdriver to set the 2 drywall anchors into the holes. Use a screwdriver to insert the drywall anchors completely into the wall. Screw the two mounting screws into the anchors. Adjust the screw head depth such that the screw heads protrude 1/8" (3.2 mm) from the wall.</p> <p>Warning: Extending the screw heads beyond 1/8" (3.2 mm) can damage the display assembly.</p>	
<p>6. Position the display assembly mounting holes onto the mounting screws, and carefully pull down on the display assembly to secure.</p>	
<p>7. Connect the cable to the RJ jack in the bottom of the display assembly. If using the scale on battery power the scale is now ready for use. If using the scale with the optional AC adapter see page 10 for set up instructions.</p>	

POWERING THE SCALE

Powering the Scale

If powering the scale via the optional AC adapter, plug the adapter into the display assembly and into a power source.

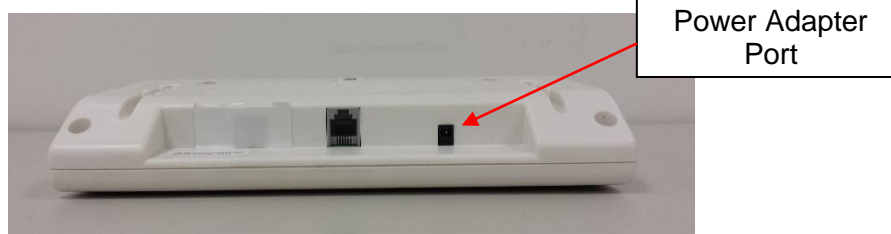

For battery operation, see Battery Installation below.

Battery Installation

1. Unplug the AC adapter from the power source.
2. Use a Phillips head screwdriver to remove the battery cover on the back of the display assembly.



3. Replace or install fresh batteries. Note the orientation that is shown and ensure the batteries are placed in the proper direction.

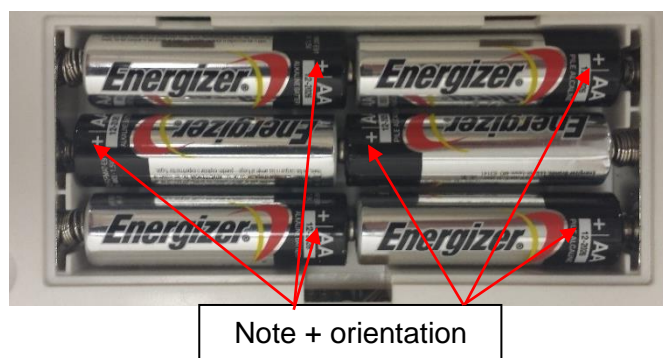

Note: Health o meter® Professional recommends using alkaline or lithium batteries, rated for 130°F (54°C) operation. Do not use zinc-carbon batteries.

4. Re-attach the battery cover to the display assembly.

Warning: If the scale will not be used for some time, remove the batteries to avoid a safety hazard. Disposal of batteries must be performed in accordance with the prevailing national, regional or local regulations that apply to you.

TRANSPORTING THE SCALE WITH OPTIONAL CARRYING CASE

Preparing a 349KLX Scale for Transport

This scale can be easily placed into a carrying case (item # 64771) for storage, or transport from one room to another. To prepare the scale for transport, follow these steps:



Optional
Carrying Case
Item # 64771
Sold Separately

1. Remove the display assembly and display bracket from its current position.
2. Unplug the AC adapter and cable from the display assembly, and remove the AC adapter from the outlet.
3. Carefully store the AC adapter, display bracket, and display assembly in carrying case to prevent damage during transport.
4. Lift scale platform carefully from the floor and place it into the carrying case. Position the scale platform so that the RS-232 serial port and cable are facing up.

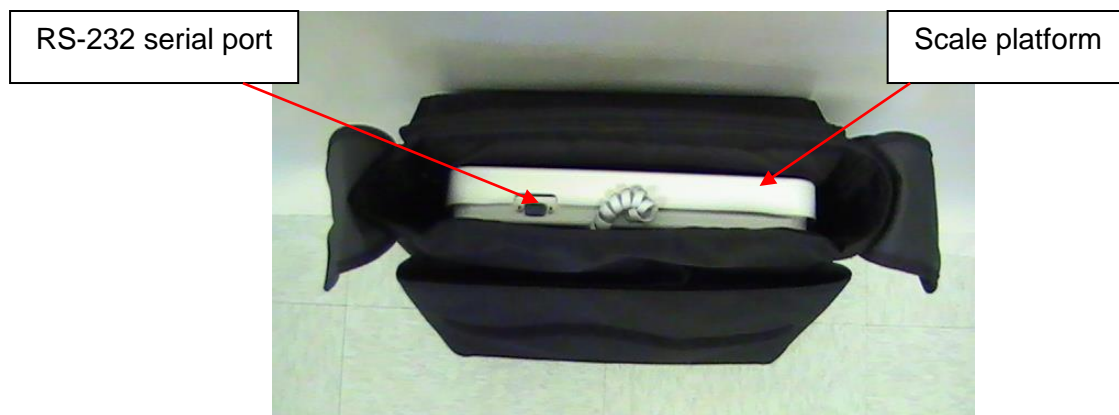

5. Close carrying case flap to cover the scale. Grasp the carrying case strap and carefully lift the case into the upright position. The scale can now be transported.

OPERATING INSTRUCTIONS

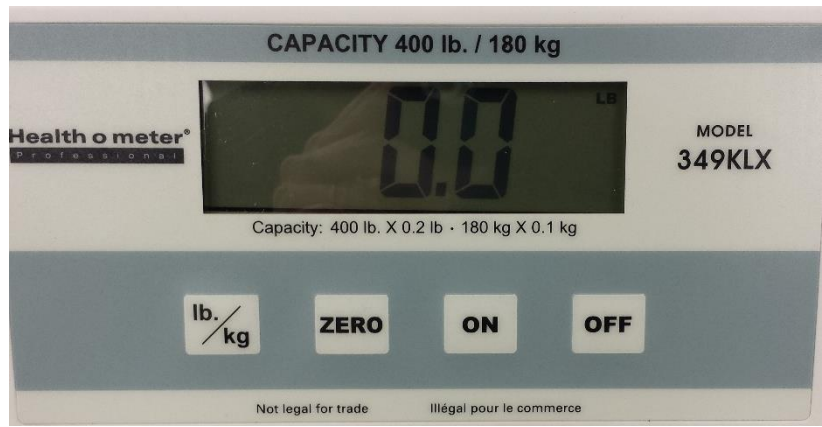

Keypad

Function	Description
ON	Powers scale on.
OFF	Powers scale off.
ZERO	Zeroes or tares the scale prior to a weighing.
lb. / kg	Toggles between pounds (lb) and kilograms (kg).

Weighing a Patient

1. Make sure there is nothing on the weighing platform.
2. Press the **ON** button to power the scale on.
3. Wait until "0.0" LB or "0.0" KG appears on the display.
4. Press the **ZERO** button to zero the scale, if necessary.
5. Have the patient step onto the scale. Wait for the weight reading to stabilize. When the weight stabilizes, "Lock" will appear on the display along with the patient's weight.
Note: Depending on the movement of the patient on the scale, it may take approximately 3-4 seconds for the weight reading to stabilize.
Caution: To prevent patient injury, the patient must be attended throughout the entire weighing event.
6. After recording the weight, have the patient step off the scale.
7. Press the **OFF** button to power the scale off.

OPERATING INSTRUCTIONS (CONT)

Auto-Off Function

As an energy saving feature, the scale automatically powers off after 2 minutes of inactivity. This function is enabled by default.

Disable Auto-Off

1. While the scale is powered off, press and hold the **lb./kg** button.
2. While holding the **lb./kg** button, press the **ON** button to power the scale on.
3. "349" will briefly appear on the display followed by "A-OF" and then "0.0" lb appears.
4. Release the **lb./kg** and **ON** button.
5. Auto-off is now disabled, and the scale will remain on until the scale is manually powered off.

Enable Auto-Off

1. While the scale is powered off, press and hold the **lb./kg** button.
2. While holding the **lb./kg** button, press the **ON** button to power the scale on.
3. "349" will briefly appear on the display, followed by "0.0" lb.
4. Release the **lb./kg** and **ON** button.
5. Auto-off is now enabled.

Changing the Weight Measuring Unit

1. Press the **ON** button to power the scale on.
2. Wait for "0.0" LB or "0.0" KG to appear on the display.
3. Press the **lb./kg** button to toggle to the desired weight measuring unit.

Locking the Weight Measuring Unit

The weight measuring unit can be locked to only measure in KG or LB. Follow the procedures below to lock the weight measuring unit.

KG Lock Instructions

1. Press the **ON** button to turn the scale on. Wait for "0.0" to appear on the display.
2. Press and hold the **lb./kg** button so that KG icon is displayed and continue holding the **lb./kg** button for approximately 10 seconds.
3. When the KG icon flashes, release the **lb./kg** button. The KG weight measuring unit is now locked and will remain locked even if the scale is turned off.

LB Lock Instructions

Note: To lock in LB weight mode, you must follow the instructions above to lock in KG weight mode first.

1. Once the scale is locked in KG mode, press and hold the **lb./kg** button for approximately 10 seconds until the LB icon flashes.
2. When the LB icon flashes, release the **lb./kg** button. The LB weight measuring unit is now locked and will remain locked even if the scale is turned off.

Unlocking the Weight Measuring Unit

Note: If your scale is locked in KG mode, you must first follow the instructions above to lock into LB mode, and then begin the disabling instructions below.

1. Press the **ON** button to turn the scale on. Wait for "0.0" to appear on the display.
2. Press and hold the **lb./kg** button until LB and KG icons *both* flash. When LB and KG are flashing, release the **lb./kg** button. The weight measuring unit is now unlocked; pressing the **lb./kg** button will allow user to toggle between LB and KG.

OPERATING INSTRUCTIONS (CONT)

Tare Function

When using this scale, the weight of an object can be subtracted from the total weight in order to determine the weight of the patient alone. The Tare Function (**ZERO** button) automatically performs this subtraction.

1. With all weight off the scale, press the **ON** button to turn the scale on.
2. Wait until "0.0" LB or "0.0" KG appears on the display.
3. Place the object to be tared onto the weighing platform. The display will show a value for the objects weight.
4. With the object remaining on the scale, press the **ZERO** button. The word "TARE" or "UNDER" will appear on the display, followed by "0.0" LB or "0.0" KG.
5. Place the patient onto the scale. The scale will automatically deduct the weight of the object and only display the patient's weight.
6. With all the weight off the scale, "under" will be temporally displayed and then the display will return to "0.0" LB or "0.0" KG.
7. Press **ZERO** after weighing process is complete to return to normal weighing mode.

Child/Parent Function

The Parent/Child function on Health o meter® Professional scales provides the convenience of weighing a small child or infant while being held by a parent. Follow these simple steps to subtract the parent's weight from the total so only the child's weight is displayed.

1. With all weight off the scale, press the **ON** button to turn the scale on.
2. Wait until "0.0" LB or "0.0" KG appears on the display.
3. Ask the parent to step onto the scale without the child. The display will show a value for the parent's weight.
4. Have the parent remain standing on the scale and press the **ZERO** button. The word "TARE" or "UNDER" will appear on the display, followed by "0.0" LB or "0.0" KG.
5. Place the child into the parent's arms. The scale will automatically deduct the weight of the parent and only display the child's weight.
6. When the parent steps off of the scale, "under" will be temporally displayed and then the display will return to "0.0" LB or "0.0" KG.
7. Press **ZERO** after weighing process is complete to return to normal weighing mode.

MAINTENANCE

Maintenance

The following pages provide instructions for maintenance, cleaning, calibration, and troubleshooting for the 349KLX scale. Maintenance operations other than those described in this manual should be performed by qualified service personnel.

Caution: Before first use, or after long periods of non-use, check the scale for proper operation and function. If the scale does not operate correctly, refer to qualified service personnel.

1. Check overall appearance of the scale for obvious damage, wear, and tear.
2. Inspect the AC adapter for cord cracking or fraying, or for broken/bent prongs.

Note: This scale is an extremely sensitive weighing device. If the auto-off function is disabled, battery power will be consumed at a rapid rate.

Cleaning and Disinfecting

Proper care and cleaning is essential to ensure a long life of accurate and effective weighing.

Caution: Disconnect the scale from the AC adapter power source prior to cleaning the unit.

1. Health o meter® Professional recommends using one of the following solutions on a soft cloth or disposable wipe:
 - mild soap and water solution
 - 70% isopropyl alcohol
 - solution with 1-5% hydrogen peroxide concentration

After cleaning/disinfecting, wipe with a cloth dampened with water and then with a clean dry cloth. To avoid residue build-up or damp surfaces, ensure the screen and scale parts are completely dry after cleaning.

2. Never use rough or abrasive materials to clean the scale, as these will damage the scale's finish.
3. Do not submerge the scale in water or any other liquid.
4. Do not pour or spray fluids directly on the scale.

Replacement Parts

Replacement parts may be available if a piece of the scale needs to be replaced. Contact Health o meter Professional Scales Customer Service at 1-800-815-6615 to inquire about the availability of these replacement parts.

Part #	Description
ADPT40	Power adapter (USA and Canada)
ADPT30	Power adapter (International)

CALIBRATION

Calibration

This scale has been factory calibrated and does not require calibration prior to use. If required, the scale can be calibrated. Calibration of the 349KLX scale is performed using certified weights. 50 / 100 / 200 pounds or 40 / 80 / 120 kg are employed as the calibration standards. The display must be in the desired unit of measure (LB or KG) before entering the calibration procedure.

Caution: To avoid injury, use extreme care when stacking weights on platform.

Note: Only weights certified and traceable to national standards should be used for calibration procedures.

Scale Calibration

ACTION	DISPLAY SHOWS
Press and hold the lb./kg and ZERO buttons at the same time, then press the ON button to power on the scale. "349" will briefly appear on the display, followed by "CAL" and "UXX". (Two alphanumeric characters will appear next to "U".) Release all three buttons. Several alphanumeric characters will appear on the display (1-4 characters can be displayed during calibration).	"349" followed by "UXX" then "XXXX"
Press the ZERO button. "C-50" (in LB mode) or "C-40" (in KG mode) will flash on the display, then the display will clear with only the unit of measure shown.	"C-50" (in LB mode) or "C-40" (in KG mode)
Place 50 lbs or 40 kg on the scale. Several alphanumeric characters will appear. When calibration characters stabilize, press the ZERO button. "C-100" (in LB mode) or "C-80" (in KG mode) will appear on the display, then the display will clear with only the unit of measure shown.	"C-100" (in LB mode) or "C-80" (in KG mode)
Place an additional 50 lb on the scale, for a total of 100 lb or an additional 40 kg on the scale for a total of 80 kg. Several alphanumeric characters will appear. When calibration characters stabilize, press the ZERO button. "C-200" (in LB mode) or "C-120" (in KG mode) will appear on the display, then the display will clear with only the unit of measure shown.	"C-200" (in LB mode) or "C-120" (in KG mode)
Place an additional 100 lb on the scale for a total of 200 lbs or an additional 40 kg on the scale for a total of 120 kg. Several alphanumeric characters will appear. When calibration characters stabilize, press the ZERO button. "END" will appear on the display, followed by "OFF". The scale will automatically shut off. Calibration is complete and the scale is ready to use.	"XXXX" followed by "END" then "OFF"

TROUBLESHOOTING

Troubleshooting

Before contacting service personnel, refer to the following instructions to check and correct any failures.

Symptom	Possible Cause	Corrective Action
Scale does not power on	<ol style="list-style-type: none">1. Dead batteries2. Faulty electrical outlet3. Bad power supply	<ol style="list-style-type: none">1. Replace batteries2. Use a different outlet3. Replace AC adapter
Questionable weight or the scale does not zero	<ol style="list-style-type: none">1. External object interfering with the scale2. The display did not show "0.0" before weighing3. Scale is not placed on a level floor4. Scale is out of calibration	<ol style="list-style-type: none">1. Remove interfering object from the scale2. Ask the patient to get off the scale, zero the scale and begin weighing process again3. Place the scale on a level floor and begin weighing process again4. Check weight with known weight value
Weighing is performed but the weighing process takes too long and the weight does not lock on the display	The patient is not standing still	Ask the patient to stand still
The display shows "Over" message	The load on the scale exceeds the capacity (400 lb / 180 kg)	Remove the excess weight and use the scale according to its limits
The display shows "Lo" message	The batteries are depleted	Replace batteries according to instructions

WARRANTY

Limited Warranty

What does the Warranty Cover?

This Health o meter® Professional scale is warranted from date of purchase against defects of materials or in workmanship for a period of two (2) years. If product fails to function properly, return the product, freight prepaid and properly packed to Pelstar®, LLC (see "To Get Warranty Service", below, for instructions). If the manufacturer determines that a defect of material or in workmanship exists, the customer's sole remedy will be replacement of the scale at no charge. Replacement will be made with a new or remanufactured product or component. If the product is no longer available, replacement may be made with a similar product of equal or greater value. All replaced parts are covered only for the original warranty period.

Who is Covered?

The original purchaser of the product must have proof of purchase to receive warranty service. Please save your invoice or receipt. Pelstar® dealers or retail stores selling Pelstar® products do not have the right to alter, or modify or any way change the terms and conditions of this warranty.

What is Excluded?

Your warranty does not cover normal wear of parts or damage resulting from any of the following: negligent use or misuse of the product, use on improper voltage or current, use contrary to the operating instructions, abuse including tampering, damage in transit, or unauthorized repair or alternations. Further, the warranty does not cover natural disasters, such as fire, flood, hurricanes and tornadoes. This warranty gives you specific legal rights, and you may also have other rights that vary from country to country, state to state, province to province or jurisdiction to jurisdiction.

To get Warranty Service make sure you keep your sales receipt or document showing proof of purchase. Call (+1) 800-638-3722 or (+1) 708-377-0600 to receive a return authorization (RA) number, which must be included on the return label. Attach your proof of purchase to your defective product along with your name, address, daytime telephone number and description of the problem. Carefully package the product and send with shipping and insurance prepaid to:

Pelstar, LLC

Attention R/A# _____

Return Department

9500 West 55th St.

McCook, IL 60525

Extended Warranty Available*

This scale is eligible for Health o meter® Professional ScaleSurance Extended Warranty Program. ScaleSurance extends the warranty period for an additional two years. This extension to the standard Limited Warranty can be purchased with new scales or for a facility's existing scale before its current warranty has expired. To learn more, visit www.homscales.com/scalesurance/ or contact your medical supply distributor.

*Not available in all countries



PELSTAR®, LLC

9500 West 55th St. McCook, IL 60525-7110 USA

1-800-638-3722 or 1-708-377-0600

PLEASE REGISTER YOUR SCALE FOR WARRANTY COVERAGE AT:

www.homscales.com

Health o meter® is a registered trademark of Sunbeam Products, Inc. used under license.

Health o meter® Professional products are manufactured, designed, and owned by Pelstar®, LLC.

We reserve the right to improve, enhance, or modify Health o meter® Professional product features or specifications without notice.

© Pelstar®, LLC 2019

Haga clic en el enlace o salte a la página indicada

Precauciones p. 20	Especificaciones / Definición de Los Símbolos p. 21	Certificaciones / Disposición p. 22
Instrucciones de Ensamblaje p.23	Encendido de la balanza p.27	Transporte p.28
Instrucciones de Funcionamiento p.29	Mantenimiento p.32	Calibración p.33
Solución de problemas p.34	Garantía p.35	

PRECAUCIONES Y ADVERTENCIAS

Para prevenir lesiones y daño a su balanza, por favor siga estas instrucciones muy cuidadosamente.

- No se exceda el límite recomendado de 400 libras / 180 kilogramos para esta balanza.
- Para pesajes exactos, se debe colocar esta balanza en una superficie plana y estable.
- Para pesajes exactos, verifique antes de cada uso el funcionamiento apropiado según el procedimiento descrito en este manual.
- No se utilice en presencia de materiales inflamables o explosivos.
- Si la balanza se daña, no debe operarse hasta que se le dé el servicio adecuado.
- No transporte la balanza con peso alguno sobre la plataforma.
- Asegúrese de que el adaptador de CA y la balanza no entren en contacto con líquidos, temperatura excesiva, o humedad excesiva.

Seguridad del paciente/cuidador

- El paciente debe usar calcetines u otra forma de protección ligera de los pies durante el evento de pesado.
- Para prevenir lesiones al paciente, el mismo debe estar atendido durante todo el evento de pesaje. Los cuidadores deben asegurarse de estabilizar y dar apoyo al paciente según se necesite cuando suba y baje de la báscula.

Cuando haga funcionar esta báscula con el adaptador AC:

- Utilice esta báscula exclusivamente con el adaptador de CA proporcionado por Health o meter Professional. El uso de un adaptador no especificado anulará la garantía, y puede constituir un riesgo de seguridad serio.
- Para usar con el modelo de adaptador de CA ADPT40 (USA y Canadá) o ADPT30 (internacional) (no incluido)
- Antes de usar esta báscula, inspeccione el cable de AC por cualquier grieta o desgaste, así como daño / torcedura en la clavija.
- Antes de usar esta báscula, asegúrese de que el adaptador AC está enchufado a un tomacorriente con las características de voltaje apropiadas para su operación.
- Asegúrese de que el enchufe del adaptador AC está conectado a un interruptor u otra fuente de energía protegida.
- Desenchufe el adaptador AC, y almacene cuidadosamente tanto el adaptador AC como el cable antes de mover la báscula.
- El funcionamiento de esta báscula con voltajes y frecuencias fuera de especificación puede dañar el equipo y anulará la garantía.

Cuando ponga a funcionar la báscula con baterías:

- Si la pantalla indica que las baterías están bajas, reemplace las mismas o cambie al adaptador AC tan pronto como sea posible.
- Cuando reemplace / inserte las baterías, asegúrese de usar solamente baterías nuevas.

En ningún caso Pelstar, LLC será responsable por daños o lesiones cualesquiera causados por, o en relación a, el ensamblaje, uso o uso incorrecto de sus productos.

ESPECIFICACIONES DE LA BALANZA

General

El modelo de balanza digital con indicador remoto 349KLX usa tecnología de microprocesamiento altamente sofisticada. Cada balanza se diseña para proporcionar medidas exactas, confiables y repetibles del peso. Además, cada balanza se diseña para proveer al usuario de características que hacen el proceso de pesaje simple, rápido y conveniente.

Esta balanza está configurada para usar una tecnología de pesaje que es capaz de determinar el peso real de un paciente en movimiento.

El peso se puede exhibir en libras (lb) o en kilogramos (kg). Por privacidad y conveniencia, la balanza integra un panel de indicador remoto que puede ser sostenido por el operador, colocado sobre una mesa u otra superficie plana, o montado sobre una pared. **Esta balanza se puede alimentar usando un adaptador de CA (no incluido) o 6 baterías AA (incluidas).**

Especificaciones de la Balanza 349KLX

Capacidad y Resolución	400 lb x 0.2 lb (180 kilogramos x 0.1 kilogramos)	
Requerimientos de Energía	Adaptador modelo no. UE15WCP1-090050SPA, parte no UE160714HKKK1-P Health o meter® Professional Modelo ADPT30 (no incluido) Entrada: 100-240V – 50/60Hz, 500mA Salida: 9.0V - - - 0.5A o 6 baterías AA (incluido)	
Ambiente	Temperaturas de funcionamiento: 50°F a 95°F (10°C a 35°C) Temperaturas de almacenaje: 32°F a 125°F (0°C to 50°C) Humedad Máxima: 95% HR	
Dimensiones Físicas	Plataforma Longitud: 12" (30.5 cm) Ancho: 12.5" (30.5 cm) Altura: 1.875" (4.8 cm) Peso: 8.8 lb (4.0 kg)	(1) Indicador Longitud: 7.75" (19.7 cm) Ancho: 1.5" (3.8 cm) Altura: 4.25" (10.8 cm) Peso: 12.8 oz (0.36 kg)

CERTIFICACIONES / DISPOSICIÓN

Descripciones de la Certificación

	<p>Pelstar, LLC se ha certificado oficialmente como el fabricante de los dispositivos médicos Health o meter[®] Professional. El sistema de aseguramiento de calidad de Pelstar LLC cubre el desarrollo, producción, ventas y servicio de balanzas médicas y sistemas de medición.</p>
---	---

Disposición de la balanza 349KLX



Esta balanza Health o meter[®] Professional debe ser eliminada apropiadamente como desecho electrónico. Siga las regulaciones nacionales, regionales o locales que apliquen a usted para la eliminación de desechos electrónicos o baterías. No se deshaga de este dispositivo como desecho ordinario.

INSTRUCCIONES DE ENSAMBLAJE

Antes de Ensamblar

Cada balanza digital con indicador remoto 349KLX es enviada sin ensamblar en una caja de cartón. Examine cuidadosamente la caja de cartón en busca de daño en el envío antes de desempacar. Si se encuentra daño, contacte a su compañía de envíos o a un representante Health o meter® inmediatamente al 1-800-815-6615. Cualquier reclamación debe ser presentada con la compañía de envíos tan pronto como se reciba el paquete. La información siguiente detalla lo que usted encontrará dentro de la caja de cartón principal al desempacar los componentes para su ensamblaje.

Para evitar rasgar cualquiera de los componentes, remueva cuidadosamente cada parte de la caja y desenvuelva los materiales del empaque. Ponga la caja a un lado para su almacenaje. Con el fin de evitar daño en los componentes de la balanza cuando desempaque, no use una navaja para cortar cartón, o cuchillo, tijeras o cualquier objeto afilado cuando abra el empaque protector interno.

Lista de Componentes

Caja de cartón

- (1) Plataforma de la balanza
- (1) Indicador
- (6) Baterías AA
- (1) Instrucciones del usuario
- (1) Soporte de metal
- (2) Tornillos de anclaje #8 (DE nominal 4.2 milímetros)
- (2) Anclajes para paneles de yeso



Herramientas Requeridas

Desarmador de cruz (no incluido)

Nota: Esta balanza ha sido calibrada de fábrica, y no requiere calibración antes de su uso.

INSTRUCCIONES DE MONTAJE PARA USO DEL INDICADOR REMOTO SOBRE UNA MESA

Ensamblaje de la Balanza 349KLX

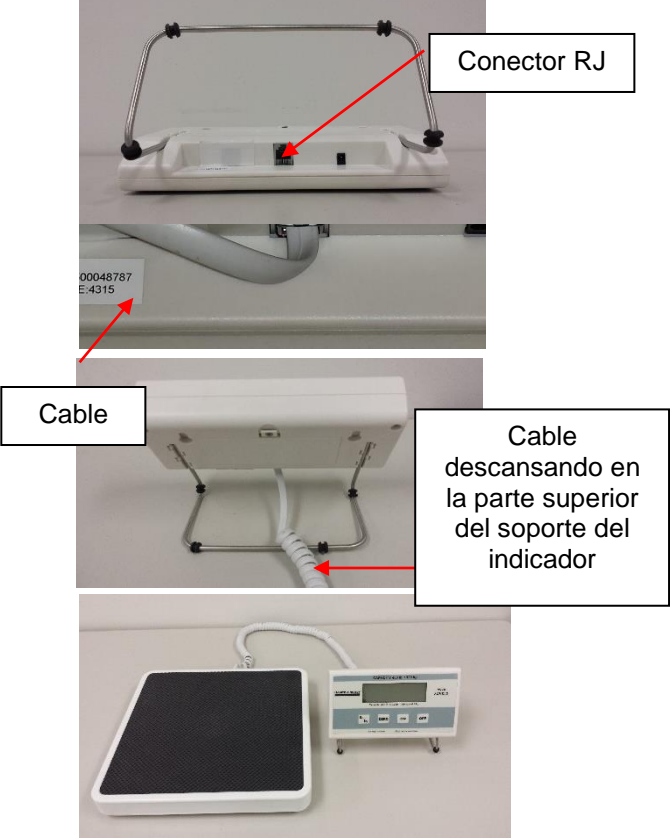
<p>1. Retire cuidadosamente la plataforma de la balanza y el indicador del cartón y colóquelos sobre una superficie plana, nivelada y seca.</p>	
<p>2. Si usa el indicador sobre un escritorio o una mesa, inserte el soporte metálico en las ranuras en la parte trasera del indicador.</p>	
<p>3. Conecte el cable al conector RJ en la parte inferior de la unidad del indicador. Asegúrese de que el cable descansa sobre el soporte metálico de tal forma que el indicador descansa plana sobre la mesa. Si usa la balanza con batería, ya está lista para usarse. Si usa la batería con el adaptador de AC opcional, vea la página 10 para obtener las instrucciones de instalación.</p>	

INSTRUCCIONES DE ENSAMBLADO DEL INDICADOR A LA PARED

Piezas Necesarias

- (1) Indicador
- (2) Tornillos de anclaje #8 (DE nominal 4.2 milímetros)
- (2) Anclajes para paneles de yeso

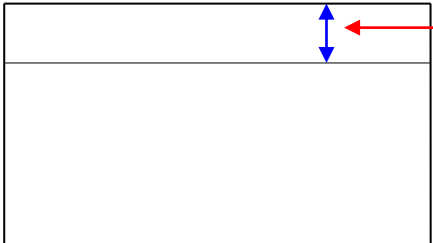
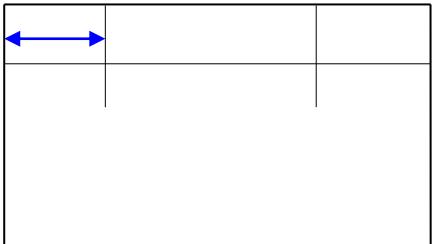
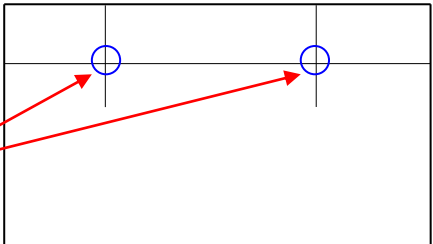

Precaución: Cuando se instale el indicador sobre una pared, asegúrese de que la ubicación esté libre de cableado eléctrico, de tuberías de gas, y otros riesgos de seguridad. Asegúrese de que la pared esté construida de tal forma que soporte la unidad del indicador.

Nota: El cabezal remoto puede ser montado en una pared a una distancia de hasta 6 pies (1.83 m) desde la base o puede ser montado en el soporte del indicador (incluido) para ubicarse sobre una mesa hasta a 6 pies (1.83 m) desde la base.

<p>1. Posicione el indicador sobre la pared, y trace cuidadosamente alrededor del indicador.</p>	
<p>2. Marque una línea horizontal a nivel, 3/4" (19 milímetros) debajo de la parte superior del contorno del indicador.</p>	 <div style="border: 1px solid black; padding: 2px; display: inline-block; margin-left: 10px;">3/4" (19 mm)</div>
<p>3. Marque una línea vertical 1-3/8" (35 mm) desde cada lado del contorno del indicador.</p>	 <div style="border: 1px solid black; padding: 2px; display: inline-block; margin-left: 10px;">1-3/8" (35 mm)</div>
<p>4. En la intersección horizontal y vertical, perforo cuidadosamente y según el tamaño de perforación correcto.</p>	 <div style="border: 1px solid black; padding: 2px; display: inline-block; margin-left: 10px;">Perforaciones Marcadas</div>

057

INSTRUCCIONES DE ENSAMBLADO DE LA UNIDAD DE INDICADOR A LA PARED (CONT.)

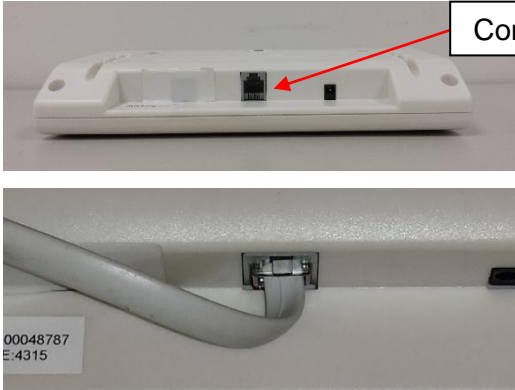
<p>5. Una vez que estén marcadas las perforaciones, use un martillo o destornillador de cruz para colocar los 2 anclajes en las perforaciones. Utilice un destornillador para insertar las anclas totalmente en la pared. Atornille los dos tornillos de fijación en los anclajes. Ajuste la profundidad del tornillo de modo que las cabezas de los tornillos sobresalgan 1/8" (3.2 mm) de la pared.</p> <p>Advertencia: Llevar las cabezas de tornillo más allá de 1/8" (3.2 milímetros) puede dañar la unidad de indicador.</p>	
<p>6. Posicione las perforaciones del indicador sobre los tornillos de fijación, y cuidadosamente baje el indicador para asegurarlo.</p>	
<p>7. Conecte el cable al conector RJ en la parte inferior de la unidad de indicador. Si usa la balanza con batería, ya está lista para usarse. Si usa la batería con el adaptador de CA opcional, vea la página 10 para obtener las instrucciones de instalación.</p>	 <p style="text-align: right;">Cable</p>

ENCENDIDO DE LA BALANZA

Encendido de la Balanza

Para encender la balanza usando el adaptador de CA opcional, conecte el adaptador a la unidad de indicador y a un tomacorriente.



Puerto del
Adaptador de
Corriente

Para el funcionamiento con baterías, vea Instalación de Baterías abajo.

Instalación de las Baterías

1. Desenchufe el adaptador de CA del tomacorriente.
2. Utilice un destornillador cabeza de cruz para remover la cubierta de las baterías en la parte posterior de la unidad de indicador.



Cubierta de las
Baterías

2. Reemplace o instale baterías nuevas. Observe la orientación mostrada y asegúrese de que las baterías están colocadas apropiadamente.

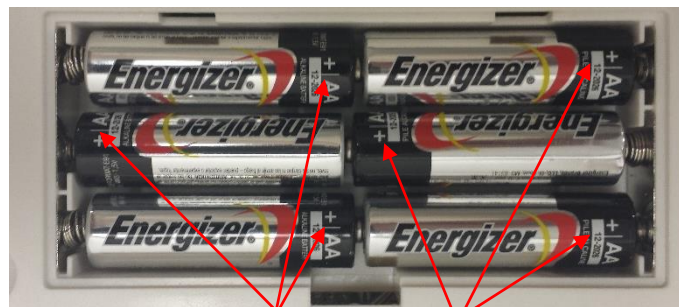

Nota + orientación

Nota: Health o meter® Professional recomienda el uso de baterías alcalinas o de litio, clasificadas para su operación a 130°F (54°C). No utilice baterías de zinc-carbón.

4. Reponga la cubierta de baterías a la unidad de indicador.

Advertencia: Si la balanza no va a ser utilizada por cierto tiempo, retire las baterías para evitar riesgos de seguridad. Para la disposición de las baterías, se debe seguir las regulaciones nacionales, regionales o locales que apliquen a usted.

TRANSPORTE DE LA BALANZA CON EL MALETÍN DE TRANSPORTE OPCIONAL

Preparación de la Balanza 349KL para Transportarse

Esta balanza puede ser puesta fácilmente en un maletín de transporte (artículo # 64771) para su almacenaje, o para transportarse de una sala a otra. Para preparar la balanza para su transporte, siga estos pasos:



Artículo Opcional
64771 Maletín de
Transporte
Se Vende por
Separado

1. Remueva el indicador y su soporte de su ubicación actual.
2. Desenchufe el adaptador de CA y el cable del indicador, y retire el adaptador de CA de la toma.
3. Guarde cuidadosamente el adaptador de CA, el soporte del indicador, y la unidad misma en la bandeja de transporte para prevenir daños durante su transporte.
4. Levante la plataforma de la balanza cuidadosamente del piso y colóquela en el maletín de transporte. Coloque la plataforma de la balanza de modo que el puerto serial RS-232 y el cable queden orientados hacia arriba.



5. Ponga la tapa del maletín para cubrir la balanza. Tome la correa del maletín de transporte y cuidadosamente coloque el maletín en posición vertical. La balanza puede ahora ser transportada.

INSTRUCCIONES DE FUNCIONAMIENTO

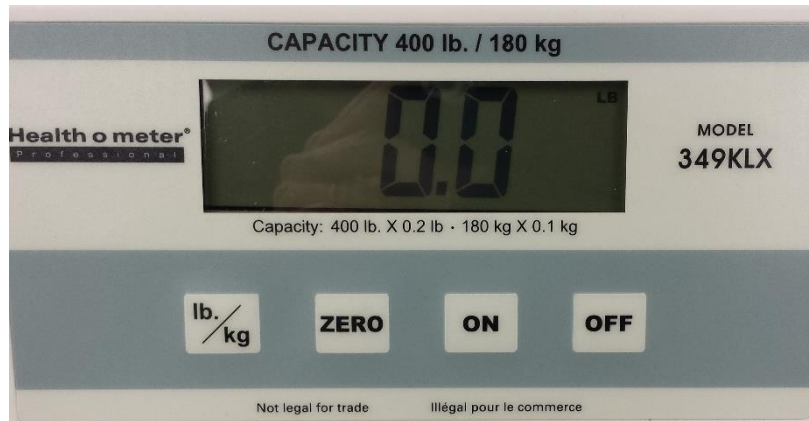

Teclado

Función	Descripción:
ON	Enciende la balanza.
OFF	Apaga la balanza.
ZERO	Pone a cero o en tara la balanza previo al pesaje.
lb. / kg	Cambia entre libras (lb) y kilogramos (kg).

Para Pesar a un Paciente

1. Asegurese de que no haya nada en la plataforma de pesaje.
2. Presione el **botón ON** para encender la balanza.
3. Espere hasta que "0.0" LB o "0.0" KG aparezca en el indicador.
4. Presione el botón **ZERO** para poner a cero la balanza, en caso de ser necesario.
5. Pida al paciente subir a la balanza. Espere para que la lectura del peso se estabilice. Cuando el peso se estabilice, "LOCK" aparecerá en la pantalla junto con el peso del paciente.

Nota: Dependiendo del movimiento del paciente en la balanza, puede tomar aproximadamente 3-4 segundos para que la lectura del peso se estabilice.

Precaución: Para prevenir lesiones al paciente, el mismo debe estar atendido durante todo el evento de pesaje.

6. Después de registrar el peso, pida al paciente bajar de la balanza.
7. Presione el botón **OFF** para apagar la balanza.

INSTRUCCIONES DE FUNCIONAMIENTO (CONT.)

Función de Apagado Automatico

Como característica de ahorro de energía, la balanza se apagará automáticamente después de 2 minutos de inactividad. Esta función está habilitada por defecto.

Deshabilitar el Apagado Automatico

1. Mientras la balanza está apagada, presione y mantenga presionado el botón **lb./kg**.
2. Mientras presiona el botón **lb./kg**, presione el botón **ON** para encender la balanza.
3. "349" aparecerá brevemente en el indicador, seguido por "A-OF" y luego "0.0" lb aparecerá.
4. Libere el botón **lb./kg** y el botón **ON**.
5. El Auto-Apagado está ahora deshabilitado y la balanza permanecerá encendida hasta que sea apagada manualmente.

Habilitar el Apagado Automatico

1. Mientras la balanza está apagada, presione y mantenga presionado el botón **lb./kg**.
2. Mientras presiona el botón **lb./kg**, presione el botón **ON** para encender la balanza.
3. "349" aparecerá brevemente en el indicador, seguido por "0.0" lb.
4. Libere el botón **lb./kg** y el botón **ON**.
5. El Auto-Apagado está ahora habilitado.

Cambiar la Unidad de Medicion del Peso

1. Presione el botón **ON** para encender la balanza.
2. Espere hasta que "0.0" LB o "0.0" KG aparezca en el indicador.
3. Presione el botón **lb./kg** para intercambiar la unidad de pesado deseada.

Bloquear la Unidad de Medicion del Peso

La unidad de medición de peso se puede bloquear para medir solo en KG o LB. Siga los procedimientos a continuación para bloquear la unidad de medición de peso.

Instrucciones de KG Lock

1. Presione el botón **ON** para encender la balanza. Espere hasta que "0.0" aparezca en el indicador.
2. Mantenga presionado el botón **lb / kg** para que se muestre el icono KG y continúe presionando el botón **lb / kg** durante aproximadamente 10 segundos.
3. Cuando el icono KG parpadee, suelte el botón **lb./kg**. La unidad de medición de peso KG ahora está bloqueada y permanecerá bloqueada incluso si la báscula está apagada.

Instrucciones de LB Lock

Nota: Para bloquear el modo de peso LB, debe seguir las instrucciones anteriores para bloquear primero el modo de peso KG.

1. Una vez que la báscula esté bloqueada en modo KG, presione y mantenga presionado el botón **lb./kg** durante aproximadamente 10 segundos hasta que el icono LB parpadee. Cuando el icono LB parpadee, suelte el botón **lb./kg**. La unidad de medición de peso LB ahora está bloqueada y permanecerá bloqueada incluso si la báscula está apagada.

Desbloqueo de la unidad de medición de peso

Nota: Si su báscula está bloqueada en el modo KG, primero debe seguir las instrucciones anteriores para bloquear el modo LB y luego comenzar las instrucciones de desactivación a continuación.

1. Presione el botón **ON** para encender la balanza. Espere hasta que "0.0" aparezca en el indicador.
2. Mantenga presionado el botón **lb / kg** hasta que los iconos LB y KG parpadeen. Cuando LB y KG estén parpadeando, suelte el botón **lb./kg**. La unidad de medición de peso ahora está desbloqueada; presionar el botón **lb./kg** permitirá al usuario alternar entre LB y KG.

INSTRUCCIONES DE FUNCIONAMIENTO (CONT.)

Funcionamiento de la Tara

Al usar la balanza, el peso de un objeto se puede restar del peso total para determinar al peso del paciente solo. La función de Tara (botón ZERO) realiza automáticamente esta resta.

1. Con la balanza libre de peso, presione el botón **ON** para encender la balanza.
2. Espere hasta que "0.0" LB o "0.0" KG aparezca en el indicador.
3. Coloque el objeto de tara en la plataforma de pesado. El indicador mostrará un valor para el peso del objeto.
4. Con el objeto aún sobre la balanza, presione el botón **ZERO**. La palabra "TARE" o "UNDER" aparecerá en el indicador, seguido por "0.0" LB o "0.0" KG.
5. Posicione al paciente sobre la balanza. La balanza deducirá automáticamente el peso del objeto y exhibirá solamente el del paciente.
6. Con todo el peso fuera de la balanza, "UNDER" será exhibido temporalmente y luego el indicador volverá a "0.0" LB o a "0.0" KG.
7. Presione **ZERO** después del proceso de pesado para volver al modo de peso normal.

Función de Niño/Padre

La función de Niño/Padre (Parent/Child) en las balanzas Health o meter® Professional proporciona la conveniencia de poder pesar a un pequeño o infante mientras es sostenido por uno de sus padres. Siga estos simples pasos para restar el peso del padre del total para solamente mostrar el peso del pequeño.

1. Con la balanza libre de peso, presione el botón **ON** para encender la balanza.
2. Espere hasta que "0.0" LB o "0.0" KG aparezca en el indicador.
3. Pida al padre subirse a la balanza sin el niño. El indicador mostrará un valor para el peso del padre.
4. Pida al padre que se mantenga de pie sobre la balanza y presione el botón **ZERO**. La palabra "TARE" o "UNDER" aparecerá en el indicador, con "0.0" LB o "0.0" KG a continuación.
5. Coloque al niño en los brazos del padre. La balanza deducirá automáticamente el peso del padre y exhibirá solamente el peso del niño.
6. Cuando el padre se retire de la balanza, se mostrará "UNDER" temporalmente y luego el indicador volverá a "0.0" LB o a "0.0" KG.
7. Presione **ZERO** después del proceso de pesado para volver al modo de pesaje normal.

MANTENIMIENTO

Mantenimiento

Las páginas siguientes proporcionan las instrucciones para el mantenimiento, la limpieza, la calibración, y la resolución de problemas de la balanza 349KLX. Las operaciones de mantenimiento fuera de las descritas en este manual se deben realizar por personal de servicio calificado.

Precaución: Antes del primer uso, o después de períodos largos de falta de uso, revise la operación y funciones apropiadas de la balanza. Si la balanza no funciona correctamente, contacte al personal de servicio calificado.

1. Revise el aspecto general de la balanza para saber si hay daño o desgaste por uso obvios.
2. Inspeccione el cable del adaptador de CA por cualquier grieta o desgaste, así como daño o torcedura en la clavija.

Nota: Esta balanza es un dispositivo de pesado extremadamente sensible. Si la función de apagado automático se deshabilita, la energía de las baterías se consumirá rápidamente.

Limpieza y Desinfección

El cuidado apropiado y la limpieza son esenciales para asegurar una larga vida de pesaje exacto y efectivo.

Precaución: Desconecte la báscula de la fuente de energía del adaptador AC antes de limpiar la unidad.

1. Health o meter® Professional recomienda el uso de una de las siguientes soluciones limpiadoras en un paño suave o toallita desechable.
 - solución suave de jabón y agua
 - alcohol isopropílico al 70%
 - solución de peróxido de hidrógeno, concentración 1-5%

Después de la limpieza/desinfección, pase un paño humedecido con agua y luego un paño limpio y seco. Para evitar la acumulación de residuos o superficies mojadas, asegúrese de que la pantalla y los componentes de la báscula están completamente secos luego de la limpieza.
2. Nunca utilice materiales ásperos o abrasivos para limpiar la báscula, ya que éstos arruinan el acabado de la misma.
3. No sumerja la báscula en agua o en ningún otro líquido.
4. No vierta ni atomice líquidos directamente sobre la báscula.

Piezas de Recambio

Existen refacciones disponibles si alguna pieza de la báscula debe ser reemplazada. Contacte a Servicio a Clientes de Health o meter® Professional Scales al 1-800-815-6615 para consultar la disponibilidad de estas piezas de recambio.

# de Pieza	Descripción
ADPT40	Adaptador de corriente (USA y Canada)
ADPT30	Adaptador de corriente (internacional)

CALIBRACIÓN

Calibración

Esta balanza ha sido calibrada de fábrica, y no requiere calibración antes de su uso. Si es necesario, la balanza puede ser calibrada. La calibración de la balanza 349KLX se realiza usando pesas certificadas. Se emplea 50 / 100 / 200 libras o 40 / 80 / 120 kilogramos como estándares de calibración. La pantalla debe estar en la unidad de medida deseada (LB o KG) antes de ingresar al procedimiento de calibración.

Precaución: Para evitar lesiones, use extremo cuidado cuando coloque pesas sobre la plataforma.

Nota: Sólo se debe de usar pesos certificados y rastreables según los estándares nacionales para los procedimientos de calibración.

Calibración de la Balanza

ACCIÓN	EL INDICADOR MUESTRA
Presione y mantenga presionado los botones lb./kg y ZERO al mismo tiempo, luego presione ON para encender la balanza. "349" aparecerán brevemente en el indicador, y a continuación "CAL" y "UXX". (Dos caracteres alfanuméricos aparecerán al lado de "U".) Libere los tres botones. Varios caracteres alfanuméricos aparecerán en el indicador (1-4 caracteres se pueden apreciar durante la calibración).	"349" seguido por "UXX", luego "XXXX"
Presione el botón ZERO , y "C-50" (en modo LB) o "C-40" (en modo KG) destellará en el indicador, luego, la pantalla se borrará y solo se mostrará la unidad de medida.	"C-50" (en modo LB) o "C-40" (en modo KG)
Coloque 50 libras o 40 kg en la balanza. Varios caracteres alfanuméricos aparecerán. Cuando los caracteres de la calibración se estabilicen, presione el botón ZERO . "C-100" (en modo LB) o "C-80" (en modo KG) aparecerá en el indicador, luego, la pantalla se borrará y solo se mostrará la unidad de medida.	"C-100" (en modo LB) o "C-80" (en modo KG)
Coloque 50 libras adicionales en la báscula, para un total de 100 libras o 40 kg adicionales en la báscula para un total de 80 kg. Aparecerán varios caracteres alfanuméricos. Cuando los caracteres de calibración se estabilicen, presione el botón ZERO . "C-200" (en modo LB) o "C-120" (en modo KG) aparecerá en la pantalla, luego la pantalla se borrará y solo se mostrará la unidad de medida.	C-200" (en modo LB) O "C-120" (en modo)
Coloque 100 libras adicionales en la báscula, para un total de 200 libras o 40 kg adicionales en la báscula para un total de 120 kg. Aparecerán varios caracteres alfanuméricos. Cuando los caracteres de calibración se estabilicen, presione el botón ZERO . "END" aparecerá en el indicador, seguido por "OFF". La balanza se apagará automáticamente. La calibración está completa y la báscula está lista para usar.	"XXXX" seguido por "END" luego "OFF"

RESOLUCIÓN DE PROBLEMAS

Resolución de Problemas

Antes de entrar en contacto con el personal de servicio, consulte las instrucciones siguientes para comprobar y corregir cualquier falla.

Síntoma	Posible Causa	Acción Correctiva
La balanza no enciende	<ol style="list-style-type: none"> 1. Baterías sin carga 2. Tomacorriente con falla 3. Fuente de energía deficiente 	<ol style="list-style-type: none"> 1. Reemplace las baterías 2. Utilice un tomacorriente distinto 3. Reemplace el adaptadorAC
Peso cuestionable o la balanza no se pone a cero	<ol style="list-style-type: none"> 1. Objeto externo que interfiere con la balanza 2. El indicador no muestra "0.0" antes del pesado 3. La balanza no está ubicada sobre una superficie nivelada 4. La balanza está descalibrada 	<ol style="list-style-type: none"> 1. Retire el objeto que interfiere con la balanza 2. Pida al paciente bajar de la balanza, ponga a cero la balanza y comience el proceso de pesado otra vez 3. Ubique la balanza sobre piso nivelado e inicie el proceso del pesado nuevamente 4. Compruebe el peso con un valor conocido de peso
Se realiza el pesaje pero el proceso tarda demasiado tiempo y el peso no se fija en el indicador.	El paciente no está inmóvil	Pídale al paciente que esté quieto
El indicador muestra el mensaje "Over"	La carga en la balanza excede la capacidad. (400 lb /180 kg)	Retire el exceso de peso y use la balanza según sus límites
El indicador muestra el mensaje "Lo"	Se descargan las baterías	Reemplace las baterías según las instrucciones

GARANTÍA

GARANTÍA LIMITADA

¿Qué Cubre la Garantía?

Esta balanza Health o meter® Professional está garantizada desde la fecha de compra contra defectos de materiales o de fabricación por un periodo de dos (2) años. Si el producto no funciona correctamente, regrese el producto con flete prepago y apropiadamente empacado a Pelstar, LLC (vea la sección "Conseguir Servicio de Garantía", abajo, por instrucciones. Si el fabricante determina que existe un defecto en los materiales o en la fabricación, el único recurso del cliente será el reemplazo de la balanza sin costo alguno. El reemplazo será hecho con un producto o componente nuevo o remanufacturado. Si el producto ya no está disponible, el reemplazo puede realizarse con un producto similar de valor igual o mayor. Todas las partes reemplazadas se cubren sólo por el periodo de garantía original.

¿Quién Tiene Cobertura?

El comprador original del producto debe tener un comprobante de compra para recibir el servicio de garantía. Por favor guarde su factura o recibo. Los distribuidores de Pelstar o las tiendas al menudeo que venden los productos de Pelstar no tienen el derecho de alterar o modificar o en forma alguna cambiar los términos y condiciones de esta garantía.

¿Quién es Excluido?

Su garantía no cubre el desgaste normal de partes como resultado de cualquiera de las siguientes condiciones: uso negligente o uso incorrecto del producto, uso de voltaje o corriente incorrectos, uso contrario a las instrucciones de operación, abuso incluyendo manipulación, daño en el transporte, o la reparación o alteraciones no autorizadas. Además, la garantía no cubre desastres naturales, tales como incendios, inundaciones, huracanes y tornados. Esta garantía le concede derechos legales específicos, y usted podría tener otros derechos que varían de país a país, de estado a estado, de provincia a provincia o de jurisdicción a jurisdicción.

Para obtener Servicio de Garantía, asegúrese de guardar su recibo de compra o documento que pruebe la compra. Llame al (+1) 800-638-3722 o al (+1) 708-377-0600 para recibir un número de autorización de devolución (RA), lo cual debe incluirse en la etiqueta de devolución. Incluya su comprobante de compra a su producto defectuoso junto con su nombre, dirección, número telefónico diurno y la descripción del problema. Empaquete cuidadosamente el producto y envíelo con el envío y el seguro prepagos a:

Pelstar, LLC

Attention (Atención) #R/A _____

Return Department (Departamento de Devoluciones)

9500 West 55th St.

McCook, IL 60525



PELSTAR®, LLC

9500 West 55th St. McCook, IL 60525-7110 USA

1-800-638-3722 or 1-708-377-0600

PLEASE REGISTER YOUR SCALE FOR WARRANTY COVERAGE AT:

www.homscales.com

Health o meter® es una marca registrada de Sunbeam Products, Inc. usada bajo licencia.

Los productos Health o meter® Professional son fabricados, diseñados, y de propiedad de Pelstar, LLC.

Nos reservamos el derecho de mejorar, realzar, o modificar las características de los productos Health o meter® Professional sin previo aviso.

Cliquez sur le lien ou passez à la page notée

Précautions p. 37	Caractéristiques / Définition des Symboles p. 38	Certifications / Élimination p. 39
Instructions D'assemblage p.40	Alimenter la Balance p.44	Transporte p.45
Instructions D'utilisation p.46	Entretien p.49	Calibration p.50
Dépannage p.51	Garantie p.52	

PRÉCAUTION ET AVERTISSEMENT

Pour éviter les blessures ou les dommages causés par le patient / soignant à votre échelle, veuillez suivre très attentivement les instructions contenues dans ce mode d'emploi.

- Pour prévenir des blessures et des dommages à votre balance, veuillez suivre ces instructions très attentivement.
- Assemblez et utilisez cette balance conformément aux instructions incluses.
- Pour une pesée précise, la balance doit être placée sur une surface plane et stable.
- Pour une pesée précise, vérifiez la balance avant chaque utilisation conformément à la procédure décrite dans ce manuel.
- Utiliser cette balance avec des voltages et fréquences autres que spécifiés peuvent endommager l'équipement et annulera la garantie.
- Ne transportez pas la balance avec tout poids sur la plateforme.
- Ne dépassez pas la charge maximale de cette balance : 400 lb / 180 kg.
- Ne pas utiliser en présence de matériaux inflammables ou explosifs.
- Si la balance est endommagée, elle ne devrait pas être utilisée avant d'être réparée.

Sécurité des patients / soignants

- Le patient doit porter des chaussettes ou une autre forme de revêtement de pied léger lors d'un événement de pesée.
- Pour prévenir les blessures chez le patient, le patient doit être assisté pendant tout l'événement de pesée. Les aidants naturels devraient s'assurer que le patient est stable et fournir un soutien au besoin lors de l'entrée et la sortie de l'échelle.

Lors de l'utilisation de cette balance avec l'adaptateur AC optionnel:

- Utilisez exclusivement cette balance avec l'adaptateur AC fournis par Health o meter® Professional. L'utilisation d'un adaptateur non-indiqué annulera la garantie, et peut poser un sérieux risque de sécurité.
- Pour utilisateur avec adaptateur AC de modèle ADPT40 (USA et Canada) ou ADPT30 (International)
- Avant l'utilisation de cette balance, inspectez le fil d'alimentation de l'adaptateur AC pour du craquement / effilochage ou pour des prises brisées / pliées.
- Avant l'utilisation de cette balance, assurez-vous que l'adaptateur AC est branché dans une prise d'alimentation avec un voltage approprié pour l'utilisation.
- Assurez-vous que l'adaptateur AC est branché à un disjoncteur de circuit ou autre source d'alimentation protégée.
- Assurez-vous que l'adaptateur AC et la balance n'entrent pas en contact avec des liquides, une température excessive ou une humidité excessive
- Débranchez l'adaptateur AC, et entreposez avec attention l'adaptateur et le fil de l'adaptateur avant de déplacer la balance.
- Si la balance est branchée à un autre appareil médical, l'adaptateur AC ne doit pas être utilisé. Débranchez l'adaptateur AC de la balance et utilisez seulement l'alimentation de la batterie. Ceci assure une isolation électrique adéquate.

Lorsque vous utilisez la balance avec des piles:

- Pour une balance précise, si l'indicateur « Lo » est allumé, remplacez les batteries ou utilisez l'adaptateur AC aussitôt que possible.
- Lorsque vous remplacez / insérez des batteries, assurez-vous d'utiliser uniquement des nouvelles batteries.

En aucun cas, Pelstar, LLC ne sera responsable des dommages ou blessures résultant de ou liés à l'assemblage, l'utilisation ou la mauvaise utilisation de ses produits.

CARACTÉRISTIQUES DE CETTE BALANCE

Général

La balance numérique de modèle 349KLX utilise une technologie de microprocesseur hautement sophistiquée. Chaque balance de précision est conçue pour fournir des mesures de poids précises, fiables et constantes. De plus, chaque balance est conçue pour fournir à l'utilisateur des fonctionnalités qui rendent la pesée simple, rapide, et pratique.

Cette balance utilise la technologie de détection du mouvement pour déterminer le poids d'un patient en mouvement.

Le poids peut être affiché en livres (lb) ou en kilogrammes (kg). Pour la confidentialité lors de l'utilisation, la balance a un affichage à distance qui peut être tenu par l'opérateur, placé sur une table ou sur une autre surface plane, ou fixée au mur. **La balance peut être alimentée en utilisant un adaptateur AC (non-inclus) ou avec 6 AA batteries (inclus).**

Caractéristiques Balance 349KLX

Capacité et Résolution	400 lb x 0.2 lb (180 kg x 0.1 kg)	
Exigences d'Alimentation	Adaptateur Modele No. UE15WCP1-090050SPA, Parte No. UE160714HKKK1-P Health o meter® Professional Modele ADPT30 (non-inclus) Input: 100-240V – 50/60Hz, 500mA Output: 9.0V - - - 0.5A Or 6 AA Batteries (included)	
Températures:	Ambiantes d'utilisation: 50°F à 95°F (10°C à 35°C) Températures d'entreposage 32°F à 125°F (0°C à 50°C) Humidité Maximale: 95% RH	
Dimensions Physiques	Plateforme Longueur: 12" (305 mm) Largeur: 12,5" (318 mm) Hauteur: 1,875" (48 mm) Poids: 8.8 lb (4.0 kg)	Assemblage de l'affichage Longueur: 7,75" (197 mm) Largeur: 1,5" (15 mm) Hauteur: 4,25" (108 mm) Poids: 12.8 oz (0.36 kg)

CERTIFICATIONS / DISPOSITION

Descriptions de Certification

	Pelstar, LLC a été officiellement certifié comme fabricant d'appareils médicaux Health o meter® Professional. Le système d'assurance de qualité Pelstar, LLC couvre le développement, production, vente et service de balances médicales et de systèmes de mesure.
---	--

Disposition Balance 349KLX



Cette balance Health o meter® Professional doit être jetée de façon appropriée, comme déchet électronique. Suivez les réglementations nationales, régionales ou locales s'appliquant à vous pour disposer de vos déchets électroniques ou batteries. Ne jetez pas cet appareil dans les ordures domestiques.

INSTRUCTIONS D'ASSEMBLAGE DE L'ECRAN A UN DESSUS DE TABLE

Avant Assemblage

Chaque balance numérique avec affichage à distance est livrée dans une seule boîte. Inspectez attentivement l'extérieur de la boîte pour tout dommage de livraison avant de l'ouvrir. S'il y a du dommage, contactez votre livreur ou un représentant Health o meter® Professional immédiatement au 1-800-815-6615. Les réclamations doivent être déposées avec le livreur aussi tôt que possible après la réception du paquet. L'information suivante décrit en détail ce que vous trouverez dans la boîte principale lorsque vous la déballez.

Pour prévenir d'endommager la balance, retirez avec soin l'unité de la boîte et enlevez tous les matériaux d'emballage. Mettez la boîte de côté pour l'entreposage. Pour éviter d'égratigner une des parties de la balance lors du déballage, n'utilisez pas d'exacto, de couteau, de ciseaux ou tout autre objet pointu pour ouvrir l'emballage protecteur.

Liste des Pièces

Carton

- (1) Plateforme de la balance
- (1) Assemblage de l'écran
- (1) Support de l'écran
- (6) Batteries AA
- (1) Instructions de l'Utilisateur
- (2) Vis d'ancrage #8 (4.2mm OD nominal)
- (2) Ancres de montage, compatible avec la construction du mur

Outils Requis

Tournevis à tête Philips (non-inclus)

Note: Cette balance a été calibrée en usine, et n'a pas besoin d'être calibrée avant l'utilisation.

INSTRUCTIONS D'ASSEMBLAGE DE L'ÉCRAN À UN DESSUS DE TABLE

Assemblage de la balance 349KLX

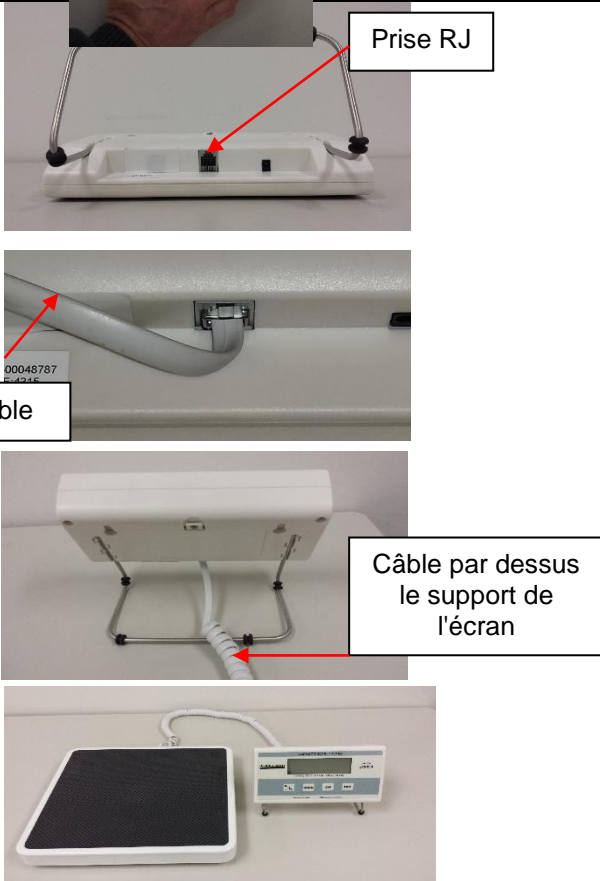
<p>1. Enlevez avec soin la plateforme de la balance et l'assemblage de l'écran de la boîte, et placez-la sur une surface plane, nivelée et sèche.</p>	
<p>2. Si vous utilisez l'assemblage de l'écran sur un comptoir ou une table, insérez le support de métal dans les tiges à l'arrière de l'écran.</p>	
<p>3. Branchez le câble au port RJ situé à l'arrière de l'assemblage de l'écran. Assurez-vous que le câble soit par dessus le support de métal afin que l'assemblage de l'écran puisse être à plat sur la table. Si vous utilisez la balance avec des piles, elle est maintenant prête à utiliser. Si vous utilisez la balance avec l'adaptateur AC en option, consultez la page 10 pour les instructions de configuration.</p>	

INSTRUCTIONS D'ASSEMBLAGE SUPPORT MURAL DE L'AFFICHAGE

Pièces Requises



- (1) Assemblage de l'écran
- (2) Vis d'ancrage #8 (4.2mm OD nominal)
- (2) Ancres de montage, compatible avec la construction du mur

Mise en Garde: Lors de la fixation murale de l'assemblage de l'écran, assurez-vous que l'emplacement est libre de lignes électriques, de tuyaux de gaz, ou d'autres dangers de sécurité. Assurez-vous que le mur est assez solide pour supporter l'assemblage de l'écran.

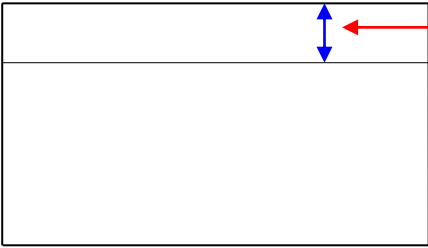
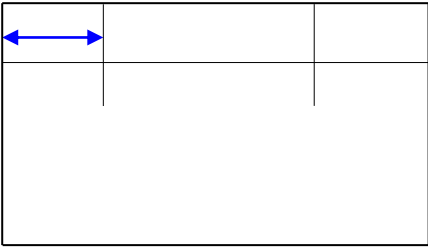
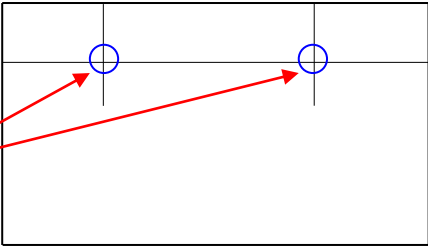
Note : L'écran séparé peut être posé sur un mur jusqu'à 6 pieds (1.83m) de la base ou elle peut être posée sur le support de l'écran (inclus) pour un placement sur une table de jusqu'à 6 pieds (1.83m).

<p>1. Positionnez le module de l'écran sur le mur, et tracez avec précaution autour de l'écran.</p>	
<p>2. Marquez une ligne horizontale, 3/4 po (19 mm) sous le dessus du contour de l'affichage.</p>	 <div data-bbox="1300 1104 1500 1167" style="border: 1px solid black; padding: 2px;"> <p>3/4 po (19mm)</p> </div>
<p>3. Marquez une ligne verticale de 1 3/8 po (35 mm) de chaque côté du contour de l'affichage.</p>	 <div data-bbox="656 1503 841 1591" style="border: 1px solid black; padding: 2px;"> <p>1-3/8 po (35mm)</p> </div>
<p>4. Sur l'intersection horizontale et verticale, percez un trou de grosseur appropriée.</p>	 <div data-bbox="656 1850 841 1938" style="border: 1px solid black; padding: 2px;"> <p>Trous de perçage</p> </div>

INSTRUCTIONS D'ASSEMBLAGE SUPPORT MURAL DE L'AFFICHAGE (SUITE)

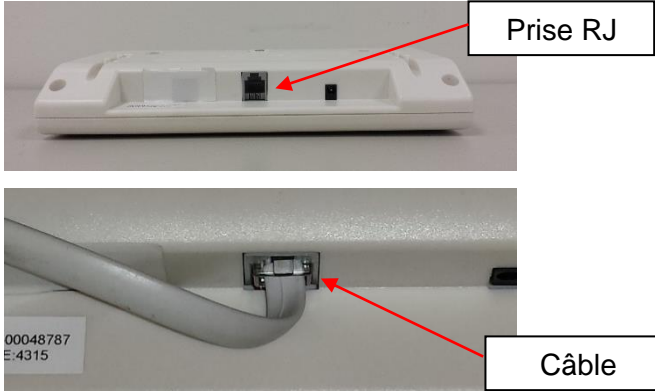
<p>5. Une fois les trous marqués, utilisez un marteau ou un tournevis à tête Phillips pour mettre en place les deux vis d'ancrage dans les trous. Utilisez un tournevis pour insérer complètement les vis d'ancrage au mur. Vissez les deux vis d'assemblage dans les ancrages. Ajustez la profondeur de la tête de la vis pour que les têtes de vis dépassent de 1/8" (3.2 mm) du mur.</p> <p>Avertissement : Étendre les têtes de vis de plus que 1/8" (3.2 mm) peut endommager le montage de l'affichage.</p>	
<p>6. Positionnez les trous du support du montage de l'écran sur les vis de support, et tirez avec attention le montage de l'écran vers le bas pour le positionner.</p>	
<p>7. Branchez le câble au port RJ situé à l'arrière de l'assemblage de l'écran. Si vous utilisez la balance avec des piles, elle est maintenant prête à utiliser. Si vous utilisez la balance avec l'adaptateur AC en option, consultez la page 10 pour les instructions de configuration.</p>	

ALLUMER LA BALANCE

Allumer la balance

1. Si vous allumez la balance via l'adaptateur optionnel AC, branchez l'adaptateur dans l'affichage de l'écran et dans une source d'alimentation.



Prise de
l'adaptateur

2. Pour l'utilisation avec des piles, voir l'installation des piles ci dessous.

Installation des Piles

1. Débrancher l'adaptateur AC de la source d'alimentation.
2. Utilisez un tournevis à tête Phillips pour retirer le couvercle des piles à l'arrière du module de l'écran.



Couvercle des piles

3. Remplacez ou installez de nouvelles piles. Prenez en note l'orientation affichée et assurez-vous que les piles sont placées dans la direction appropriée.



Note orientation

Note : Health o meter® Professional recommande d'utiliser une batterie alcaline ou au lithium, classée pour une utilisation à 130°F (54°C). Ne pas utiliser de piles zinc-carbone.

4. Remplacez le couvercle de la batterie sur l'écran.

Avertissement : Si la balance ne sera pas utilisée pendant une certaine durée, enlevez les batteries pour éviter tout risque de sécurité. La disposition des batteries doit être faite conformément avec les réglementations nationales, régionales ou locales en vigueur s'appliquant à vous.

TRANSPORTER LA BALANCE AVEC L'ÉTUI DE TRANSPORT OPTIONNEL

Préparer la balance 349KLX pour le transport

Cette balance peut être facilement placée dans un étui de transport (article # 64771) pour l'entreposage, ou le transport d'une pièce à une autre. Pour préparer la balance pour le transport, suivez ces étapes:



Étui de transport
article en option
64771
Vendu
séparément

1. Enlevez le montage de l'écran et le support de l'écran de sa position actuelle.
2. Débranchez l'adaptateur AC et le câble du montage de l'écran, et enlevez l'adaptateur AC de la prise d'alimentation.
3. Entreposez avec soin l'adaptateur AC, le support de l'écran et le montage de l'écran dans l'étui de transport pour prévenir des dommages durant le transport.
4. Soulevez prudemment la plateforme de la balance du sol et placez-la dans l'étui de transport. Positionnez la plateforme de la balance de sorte à ce que le port RS-232 et le câble soient vers le haut.

Port série RS-232

Plateforme de
la balance

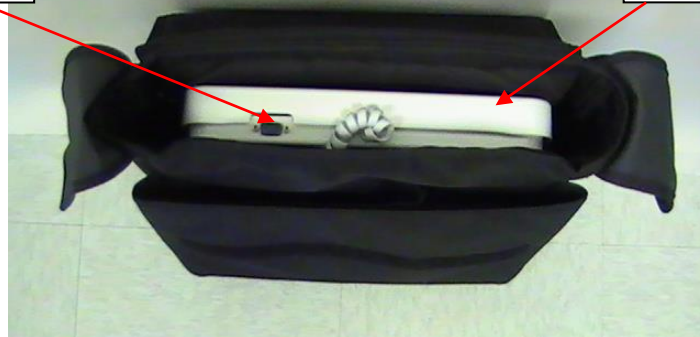

5. Fermez l'étui de transport pour couvrir la balance. Prenez la ganse de l'étui de transport et levez l'étui en position droite. La balance peut maintenant être transportée.

INSTRUCTIONS D'UTILISATION

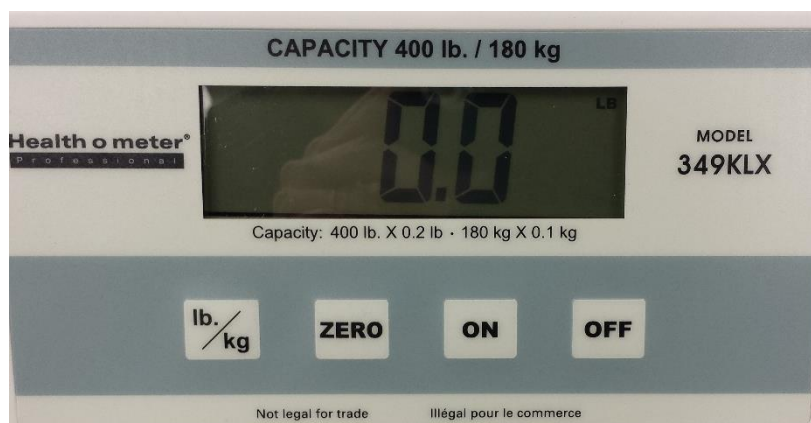

Clavier

Fonction	Description
ON	Allume la balance.
OFF	Éteint la balance.
ZERO	Remet à zéro ou effectue tare avant une pesée.
lb. / kg	Alterne entre les livres (lb) et les kilogrammes (kg).

Peser un Patient

Note: Lorsque cette balance est allumée, elle sera toujours réglée en livres (lb) ou kilogrammes (kg) par défaut.

1. S'assurer qu'il n'y a pas d'objet sur le plateau de pesée.
2. Appuyez sur le bouton **ON** pour allumer la balance.
3. Attendez jusqu'à ce que le «0.0 » lb apparaisse à l'écran.
4. Appuyez sur le bouton **ZERO** pour remettre la balance à zéro, si nécessaire.
5. Avoir l'étape patient sur l'échelle . Attendez que la lecture du poids à se stabiliser. Lorsque le poids se stabilise, « Lock » apparaîtra sur l'écran avec le poids du patient.

Remarque: Selon le mouvement du patient sur l'échelle , il peut prendre environ 3-4 secondes pour la lecture du poids à se stabiliser.

Mise en Garde: Pour prévenir une blessure du patient, le patient doit être assisté pendant toute la durée de l'événement de pesée.

6. Après que le pesée ait été prise et enregistrée, dites au patient de se retirer de la balance.
7. Appuyez sur le bouton **OFF** pour éteindre la balance.

INSTRUCTIONS D'UTILISATION (CONT)

Fonction d'arrêt automatique

En tant que fonctionnalité d'économie d'énergie, la balance s'éteindra automatiquement après 2 minutes d'inactivité. Cette fonction est activée par défaut.

Désactiver l'arrêt automatique

1. Pendant que la balance est éteinte, appuyez et maintenez enfoncé le bouton **lb./kg**.
2. Pendant que vous maintenez enfoncé le bouton **lb./kg**, appuyez le bouton **ON** pour allumer la balance.
3. « 349 » apparaîtra brièvement sur l'écran suivi de « A-OF » et puis de « 0.0 » lb.
4. Relâchez le bouton **lb./kg** et **ON**.
5. L'arrêt automatique est maintenant désactivé, et la balance le restera jusqu'à ce que la balance soit manuellement éteinte.

Activer l'arrêt automatique

1. Pendant que la balance est éteinte, appuyez et maintenez enfoncé le bouton **lb./kg**.
2. Pendant que vous maintenez enfoncé le bouton **lb./kg**, appuyez le bouton **ON** pour allumer la balance.
3. « 349 » apparaîtra brièvement sur l'écran suivi de « 0.0 » lb.
4. Relâchez le bouton **lb./kg** et **ON**.
5. L'arrêt automatique est maintenant activé.

Changer l'unité de pesée

1. Appuyez sur le bouton **ON** pour allumer la balance.
2. Attendez jusqu'à ce que « 0.0 » LB ou « 0.0 » KG apparaisse à l'écran.
3. Appuyez sur le bouton **lb./kg** pour changer l'unité de pesée.

Verrouillage de l'unité de pesée

L'unité de pesée peut être verrouillée pour empêcher de mesurer en KG ou en LB. Suivez les procédures ci-dessous pour verrouiller l'unité de mesure de poids.

Instructions de verrouillage KG

1. Appuyez sur le bouton **ON** pour allumer la balance. Attendez jusqu'à ce que « 0.0 » apparaisse à l'écran.
2. Appuyez sur le bouton **lb./kg** et maintenez-le enfoncé pour que l'icône KG s'affiche et continuez à maintenir le bouton lb/kg pendant environ 10 secondes.
3. Lorsque l'icône KG clignote, relâchez le bouton **lb./ kg**. L'unité de mesure du poids KG est maintenant verrouillée et restera verrouillée même si la balance est éteinte.

Instructions de verrouillage LB

Remarque: Pour verrouiller en mode poids LB, vous devez suivre les instructions ci-dessus pour verrouiller d'abord le mode de poids KG.

1. Une fois que la balance est verrouillée en mode KG, appuyez sur le bouton **lb./kg** et maintenez-le enfoncé pendant environ 10 secondes jusqu'à ce que l'icône LB clignote.
2. Lorsque l'icône LB clignote, relâchez le bouton **lb./ kg**. L'unité de mesure du poids LB est maintenant verrouillée et restera verrouillée même si la balance est éteinte.

Déverrouillage de l'unité de mesure du poids

Remarque: Si votre balance est verrouillée en mode KG, vous devez d'abord suivre les instructions ci-dessus pour verrouiller en mode LB, puis commencer les instructions de désactivation ci-dessous.

1. Appuyez sur le bouton **ON** pour allumer la balance. Attendez jusqu'à ce que « 0.0 » apparaisse à l'écran.
2. Appuyez et maintenez le bouton **lb./ kg** jusqu'à ce que les icônes LB et KG clignotent toutes les deux. Lorsque LB et KG clignotent, relâchez le bouton **lb./kg**. L'unité de mesure du poids est maintenant déverrouillée; appuyer sur le bouton **lb./kg** permettra à l'utilisateur de basculer entre LB et KG.

INSTRUCTIONS D'UTILISATION (CONT)

Fonction Tare

Lorsque vous utilisez cette balance, le poids d'un objet peut être soustrait du poids total pour déterminer le poids du patient seul. La fonction Tare (bouton **ZERO**) effectue automatiquement cette soustraction.

1. Sans aucun poids sur la balance, appuyez sur le bouton **ON** pour allumer la balance.
2. Attendez jusqu'à ce que « 0.0 » LB ou « 0.0 » KG apparaisse à l'écran.
3. Placez l'objet à être taré sur la plateforme de pesée. L'écran affichera une valeur pour le poids de l'objet.
4. Appuyez sur le bouton **ZERO** en gardant l'objet sur la balance. Le mode « TARE » ou « UNDER » apparaîtra sur le montage de l'écran suivi par « 0.0 » LB ou « 0.0 » KG.
5. Positionnez le patient sur la balance. La balance déduira automatiquement le poids de l'objet et affichera seulement le poids du patient.
6. Lorsque vous enlevez un poids de la balance, « under » sera temporairement affiché et ensuite l'affichage retournera à « 0.0 » LB ou « 0.0 » KG.
7. Appuyez sur **ZERO** après le processus de pesée pour retourner au mode de pesée normal.

Fonction parent/enfant

La fonctionnalité parent/enfant des balances Health o meter® Professional permet de peser un bambin ou un bébé tenu par un parent. Suivez ces simples étapes pour soustraire le poids du parent du total afin que seul le poids de l'enfant soit affiché.

1. Sans aucun poids sur la balance, appuyez sur le bouton **ON** pour allumer la balance.
2. Attendez jusqu'à ce que « 0.0 » LB ou « 0.0 » KG apparaisse à l'écran.
3. Demandez au parent de monter sur la balance sans l'enfant. L'écran affichera une valeur pour le poids du parent.
4. En vous assurant que le parent demeure sur la balance, appuyez sur le bouton **ZERO**. Le mode « TARE » ou « SOUS » apparaîtra sur le montage de l'écran suivi par « 0.0 » LB ou « 0.0 » KG.
5. Placez l'enfant dans les bras du parent. La balance déduira automatiquement le poids du parent et affichera seulement le poids de l'enfant.
6. Lorsque le parent descend de la balance, « under » sera temporairement affiché et ensuite l'affichage retournera à « 0.0 » LB ou « 0.0 » KG.
7. Appuyez sur **ZERO** après le processus de pesée pour retourner au mode de pesée normal.

ENTRETIEN

Entretien

Les pages suivantes fournissent des instructions pour la maintenance, le nettoyage, la calibration et le dépannage de la balance 349KLX. Les opérations de maintenance autres que celles décrites dans ce manuel devraient être effectuées par du personnel de service qualifié.

Mise en Garde: Avant la première utilisation, ou après de longues périodes de non-utilisation, vérifiez la balance pour une opération et un fonctionnement approprié. Si la balance ne fonctionne pas correctement, référez-vous à du personnel de service qualifié.

1. Inspectez l'apparence générale de la balance pour quelconque signe évident de dommage ou d'usure.
2. Si applicable, inspectez l'adaptateur AC pour du craquement / effilochage ou pour des prises brisées / pliées.

Note: Cette balance est un appareil de pesée extrêmement sensible. Si la fonction d'arrêt automatique est désactivée, de la puissance de la batterie sera utilisée.

Nettoyage

Des soins et un nettoyage appropriés sont nécessaires pour assurer une longue durée de vie et une pesée précise et efficace.

Mise en Garde: Débranchez la balance de la source d'alimentation avant de nettoyer l'unité.

1. Santé o mètre® Professionnel recommande d'utiliser l'une des solutions suivantes sur un chiffon doux ou une lingette jetable:

- solution douce de savon et d'eau
- 70 % d'alcool isopropylique
- solution avec une concentration de peroxyde d'hydrogène de 1 à 5%

Après le nettoyage/désinfection, essuyez avec un chiffon humidifié avec de l'eau, puis avec un chiffon propre et sec. Pour éviter l'accumulation de résidus ou l'humidité des surfaces, assurez-vous que l'écran et les pièces de tarte sont complètement secs après le nettoyage.

1. N'utilisez jamais de matériaux rugueux ou abrasifs pour nettoyer la balance, car ceux-ci endommageront la finition de la balance.
2. Ne pas immerger la balance dans l'eau ou tout autre liquide.
3. Ne versez pas ou ne vaporisez pas de liquides directement sur la balance.

Pièces de rechange

Des pièces de rechange peuvent être disponibles si une pièce de l'échelle doit être remplacée. Communiquez avec le service à la clientèle de Health o meter Professional Scales au 1-800-815-6615 pour vous renseigner sur la disponibilité de ces pièces de rechange.

Pièce #	Description
ADPT40	adaptateur d'alimentation (USA et Canada)
ADPT30	adaptateur d'alimentation (International)

CALIBRATION

Calibration

Cette balance a été calibrée en usine, et n'a pas besoin d'être calibrée avant l'utilisation.

Si requis, la balance peut être calibrée. La calibration de la balance 349KLX est effectuée en utilisant des poids de calibration certifiés. 50 / 100 / 200 pounds or 40 / 80 / 120 kg are employed as the calibration standards. L'affichage doit être dans l'unité de mesure souhaitée (LB ou KG) avant d'entrer dans la procédure d'étalonnage.

Attention: pour éviter les blessures, faites attention lorsque vous empilez des poids sur la plate-forme.

Remarque: Seuls les poids certifiés et traçables selon les normes nationales doivent être utilisés pour les procédures d'étalonnage.

Calibration de la Balance

ACTION	L'ÉCRAN AFFICHE
Appuyez et maintenez enfoncé les boutons lb/kg et ZERO en même temps, et puis appuyez sur le bouton ON pour allumer la balance. « 349 » apparaîtra brièvement sur l'écran suivi de « CAL » et « UXX ». Deux caractères alphanumériques s'afficheront à côté du « U ». Relâchez les trois boutons. Plusieurs caractères alphanumériques apparaîtront à l'écran (1-4 caractères peuvent être affichés durant la calibration).	« 349 » suivi de « UXX » ensuite « XXXX »
Appuyez sur le bouton ZERO , et « C-50 » (en mode LB) ou « C-40 » (en mode KG) apparaîtra à l'écran, ensuite, l'affichage s'effacera avec seulement l'unité de mesure affichée.	“C-50” (en mode LB) ou “C-40” (en mode KG)
Placez 50 lbs (en mode LB) ou 40 kg (en mode KG) sur la balance. Plusieurs caractères alphanumériques apparaîtront. Lorsque les caractères de calibration se stabilisent, appuyez sur le bouton ZERO . « C-100 » (en mode LB) ou « C-80 » (en mode KG) apparaîtra à l'écran, ensuite, l'affichage s'effacera avec seulement l'unité de mesure affichée.	“C-100” (en mode LB) ou “C-80” (en mode KG)
Placez 50 lb de plus sur l'échelle, pour un total de 100 lb ou 40 kg supplémentaires sur la balance pour un total de 80 kg. Plusieurs caractères alphanumériques apparaîtront. Lorsque les caractères de calibration se stabilisent, appuyez sur le bouton ZERO . « C-200 » (en mode LB) ou « C-120 » (en mode KG) apparaîtra à l'écran, ensuite, l'affichage s'effacera avec seulement l'unité de mesure affichée.	“C-200” (en mode LB) ou “C-120” (en mode KG)
Placez 100 lb de plus sur l'échelle pour un total de 200 lb ou 40 kg supplémentaires sur l'échelle pour un total de 120 kg. Plusieurs caractères alphanumériques apparaîtront. Lorsque les caractères de calibration se stabilisent, appuyez sur le bouton ZERO . « END » apparaîtra sur l'écran, suivi de « OFF ». L'échelle s'arrêtera automatiquement. L'étalonnage est terminé et l'échelle est prête à l'emploi.	« XXXX » suivi de « FIN » puis « OFF »

DÉPANNAGE

Dépannage

Avant de contacter du personnel de service, référez-vous aux instructions suivantes pour vérifier ou corriger tout problème.

Symptômes	Causes Possibles	Action Corrective
La balance ne s'allume pas	<ol style="list-style-type: none"> 1. Batterie déchargée 2. Prise électrique défectueuse 3. Mauvais bloc d'alimentation 	<ol style="list-style-type: none"> 1. Remplacer les batteries 2. Utiliser une prise différente 3. Remplacer l'adaptateur AC
Poids questionnables ou la balance ne se remet pas à zéro	<ol style="list-style-type: none"> 1. Un objet externe interfère avec la balance. 2. L'écran n'a pas affiché « 0.0 » avant la pesée. 3. La balance n'est pas placée sur un plancher nivelée. 4. La balance n'est pas calibrée 	<ol style="list-style-type: none"> 1. Enlevez l'objet qui interfère de la balance. 2. Demandez au patient de se retirer de la balance, mettez à zéro la balance et recommencez le processus de pesée. 3. Placez la balance sur un plancher nivelé et recommencez le processus de pesée. 4. Vérifiez la pesée avec un poids connu.
La pesée est effectuée mais le processus de pesée prend trop longtemps et le poids ne se verrouille pas sur ce qui est affiché	Le patient n'est pas immobile.	Demandez au patient de se tenir de façon immobile.
L'écran affiche le message « Over »	La charge sur la balance excède la capacité (400 lb / 180 kg)	Enlevez l'excès de poids et utilisez cette balance en conformité avec ses limites.
L'écran affiche le message « Lo »	Les batteries est déchargée	Remplacez les batteries en conformité avec les instructions.

GARANTIE

Garantie Limitée

Qu'est-ce que la Garantie Couvre?

Les balances Health o meter® Professional sont garanties à partir de la date d'achat contre les défauts matériels ou de main-d'œuvre pour une période de deux (2) ans. Si le produit ne fonctionne pas correctement, retournez le produit, livraison prépayée et emballé de manière appropriée à Pelstar, LLC (voir « Pour Obtenir un service de Garantie », ci-dessus pour les instructions). Si le fabricant détermine qu'un défaut de matériel ou de main-d'œuvre existe, la compensation pour le client sera le remplacement de la balance sans aucun frais. Un remplacement sera effectué avec une composante ou un produit neuf ou remanufacturé. Si le produit n'est plus disponible, un remplacement pourra être fait avec un produit similaire de valeur égale ou plus élevée. toutes les pièces remplacées, sont couvertes seulement à partir de la date originale de la garantie.

Qui est couvert?

L'acheteur original du produit doit détenir une preuve d'achat pour recevoir un service de garantie. Veuillez garder votre facture ou reçu. Les fournisseurs Pelstar ou magasins vendant des produits Pelstar n'ont pas le droit d'altérer, de modifier ou de changer de quelque façon les termes et conditions de cette garantie.

Qu'est-ce qui est exclus?

Votre garantie ne couvre pas l'usure normale des pièces ou dommages résultant de: Utilisation négligente ou mauvaise utilisation du produit, utilisation d'un voltage ou courant inapproprié, utilisation contraire aux opérations d'instructions, abus incluant l'altération, le dommage pendant un transit, ou une réparation ou des altérations non-autorisées. De plus, la garantie ne couvre pas les catastrophes naturelles, telles que le feu, les inondations, les ouragans et les tornades. La garantie vous donne des droits légaux spécifiques, et il est possible que vous ayez aussi d'autres droits qui varient d'un pays à l'autre, d'un état à l'autre, d'une province à l'autre ou d'une juridiction à l'autre.

Pour obtenir un Service de Garantie, assurez-vous que vous gardez votre reçu de ventes ou document montrant la preuve de votre achat. Appelez le (+1) 800-638-3722 ou le (+1) 708-377-0600 pour recevoir un numéro d'autorisation de retour (RA), numéro qui doit être inclus sur l'étiquette de retour. Attachez votre preuve d'achat sur votre produit défectueux avec votre nom, adresse, numéro de téléphone de jour et description du problème. Emballer le produit avec soin et envoyez-le avec transport et assurance prépayée à:

Pelstar, LLC
Attention R/A# _____
Département des Retours
9500 West 55th St.
McCook, IL 60525

Garantie prolongée disponible

Cette échelle est éligible pour le programme de garantie étendue professionnelle Health o meter® Professional ScaleSurance. ScaleSurance prolonge la période de garantie pendant deux ans supplémentaires. Cette extension de la garantie limitée standard peut être achetée avec de nouvelles échelles ou pour l'échelle existante d'une installation avant que sa garantie actuelle n'ait expiré. Pour en savoir plus, visitez www.homscales.com/scalesurance/ ou contactez votre distributeur d'approvisionnement médical.



PELSTAR, LLC

9500 West 55th St • McCook, IL 60525 • USA

1-800-638-3722 or 1-708-377-0600

VEUILLEZ ENREGISTRER VOTRE BALANCE POUR LA COUVERTURE DE GARANTIE AU:

www.homscales.com

Health o meter® est une marque de commerce enregistré de Sunbeam Products, Inc. Utilisée sous licence.

Les produits Health o meter® Professional sont manufacturés, conçus, et possédés par Pelstar, LLC.

Nous nous réservons le droit d'améliorer, rehausser, ou modifier les fonctionnalités ou les spécifications des produits Health o meter® Professional sans préavis.

Model 349KLX



**CLICK THE BOX BELOW OR
SKIP TO THE PAGE NOTED**

**Cautions and
Warnings
p. 54**

**Specifications /
Definition of
Symbols
p. 55**

**Certifications /
Disposal
p.56**

**Assembly
Instructions
p.57**

**Powering the
Scale / Battery
Replacement
p.61**

**Transport
Instructions
p.62**

**Operating
Instructions
p.63**

**Maintenance
p.66**

**Calibration
p.67**

**Troubleshooting
p.68**

**Warranty
p.69**

**Español
p.70**

**Français
p.87**

CAUTION AND WARNING

To prevent patient/caregiver injury or damage to your scale, please follow the instructions in this user manual very carefully.

- Do not exceed the weight capacity specified for this scale.
- For accurate weighing, this scale must be placed on a flat, stable surface.
- For accurate weighing, verify before each use the proper operation according to the procedure described in this manual.
- Do not use in the presence of flammable or explosive materials.
- If the scale becomes damaged, it should not be operated until properly serviced.
- Do not transport the scale with a patient or object on the scale.
- Ensure that the AC adapter and scale do not come in contact with liquids, excessive temperature, or excessive humidity.

Patient/caregiver safety

- Patient should wear socks or other form of lightweight foot covering during weighing event.
- To prevent patient injury, the patient must be attended throughout the entire weighing event. Caregivers should ensure that the patient is stable and provide support as needed when getting onto and off of the scale.

When operating the scale with the optional AC adapter:

- Operate this scale exclusively with the AC adapter provided by Health o meter Professional. Use of an unspecified adapter will void the warranty and can pose a serious safety hazard.
- For use with AC adapter model ADPT40
- Prior to using this scale, inspect the AC adapter cord for cracking / fraying, or for broken / bent plug prongs.
- Prior to using this scale, ensure that the AC adapter is plugged into an outlet with the rated voltage appropriate for operation.
- Ensure that the AC adapter outlet is wired to a circuit breaker or other protected power source.
- Unplug the AC adapter, and carefully store both the adapter and adapter cord before moving the scale.
- Operating this scale at voltages and frequencies other than specified can damage the equipment and will void the warranty.

When operating the scale with batteries:

- For accurate weighing, if the “LO” indicator activates, replace the batteries or switch to the AC adapter as soon as possible.
- When replacing / inserting batteries, be sure to use all new batteries.

In no event shall Pelstar, LLC be liable for damages or injuries whatsoever arising out of or connected with the assembly, use, or misuse of its products.

SPECIFICATIONS FOR THIS SCALE

General

The Model 349KLX remote display digital scale uses highly sophisticated microprocessor technology. Each scale is designed to provide accurate, reliable and repeatable weight measurements. In addition, each scale is designed to provide the user with features that make the weighing process simple, fast, and convenient.

This scale is set up to use weighing technology that is able to determine the weight of a moving patient.

Weight can be displayed in pounds (lb) or in kilograms (kg). For privacy and convenience, the scale features a remote display head which may be held by the operator, placed on a table or other flat surface, or mounted on a wall. **This scale can be powered using an AC adapter, model ADPT40 (not included), or by 6 AA batteries (included).**

349KLX Scale Specifications

Capacity and Resolution	400 lb x 0.2 lb (180 kg x 0.1 kg)	
Power Requirements	120 VAC, 60Hz - DC adapter (model ADPT40) or 6 AA batteries.	
Environmental	Operating temperatures: 50°F to 95°F (10°C to 35°C) Storage temperatures: 32°F to 125°F (0°C to 50°C) Maximum Humidity: 95% RH	
Physical Dimensions	Platform Length: 12" (305 mm) Width: 12.5" (318 mm) Height: 1.875" (48 mm) Weight: 8.8 lb (4.0 kg)	Display assembly Length: 7.75" (197 mm) Width: 1.5" (15 mm) Height: 4.25" (108 mm) Weight: 12.8 oz (0.36 kg)

CERTIFICATIONS / DISPOSAL

Certification Descriptions

	<p>Pelstar, LLC has been officially certified as the manufacturer of Health o meter® Professional medical devices. The Pelstar, LLC quality assurance system covers the development, production, sales and service of medical scales and measuring systems.</p>
---	---

349KLX Scale Disposal



This Health o meter® Professional scale must be disposed of properly as electronic waste. Follow the national, regional or local regulations which apply to you for disposal of electronic waste or battery. Do not dispose of this device in the domestic waste stream.

ASSEMBLY INSTRUCTIONS

Before Assembly

Each 349KLX remote display digital scale is shipped disassembled in one carton. Carefully inspect the carton for shipping damage before unpacking. If damage is found, contact your shipper or a Health o meter® Professional representative immediately at 1-800-815-6615. Claims must be filed with the shipper as soon as possible after receipt of the package. The following information details what you will find inside the main carton as you unpack the parts for assembly.

To prevent scratching any components, carefully remove each assembly from the carton and unwrap the packing materials. Set the carton aside for storage. To avoid damaging the scale parts when unpacking, do not use a box cutter, knife, scissors, or any sharp object to open the protective inner packaging.

Parts List

Carton

- (1) Scale platform
- (1) Display assembly
- (6) AA batteries
- (1) User instructions
- (1) Metal stand
- (2) #8 Anchoring screws (4.2 mm nominal OD)
- (2) Drywall mounting anchors

Tools Required

Phillips head screwdriver (not included)

Note: This scale has been factory calibrated, and does not require calibration prior to use.

DISPLAY ASSEMBLY TABLE TOP USE INSTRUCTIONS

Assembling the 349KLX Scale

1. Carefully remove the scale platform and display assembly from the carton, and place on a flat, level, and dry surface.

2. If using the display assembly on a desk or table, insert the metal stand into the slots on the back of the display.

3. Connect the cable to the RJ Jack in the bottom of the display assembly. Ensure that the cable rests on top of the metal stand so the display assembly rests flat on the table. If using the scale with batteries the scale is now ready for use. If using the scale with the optional AC adapter, see page 10 for set up instructions.



DISPLAY ASSEMBLY WALL MOUNT INSTRUCTIONS

Required Parts



- (1) Display assembly
- (2) #8 Anchoring screws (4.2 mm nominal OD)
- (2) Mounting anchors, compatible with wall construction

Caution: When wall mounting the display assembly, ensure that the mounting location is free of electrical lines, gas pipes, and other safety hazards. Ensure that wall is of construction that can support the display assembly.

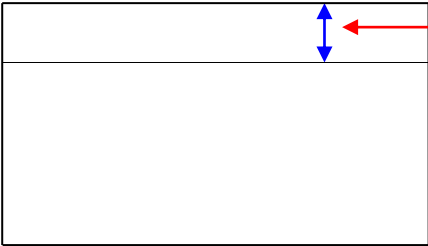
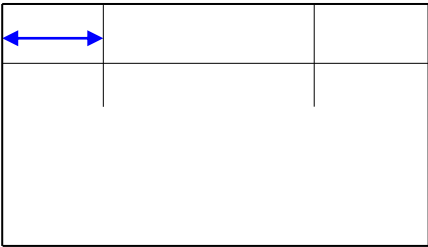
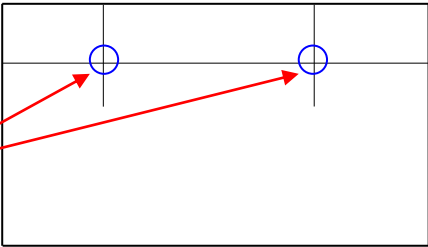
Note: Remote head can be mounted to a wall up to 6 feet (1.83 m) from the base or it can be mounted on the display bracket (included) for placement on a table up to 6 feet (1.83 m) from the base.

<p>1. Position the display assembly on the wall, and carefully trace around the display.</p>	
<p>2. Mark a level horizontal line, 3/4" (19 mm) below the top of the display outline.</p>	
<p>3. Mark a vertical line 1-3/8" (35 mm) from each side of the display outline.</p>	
<p>4. At the horizontal and vertical intersection, carefully drill the appropriate size holes.</p>	

DISPLAY ASSEMBLY WALL MOUNT INSTRUCTIONS (CONT)

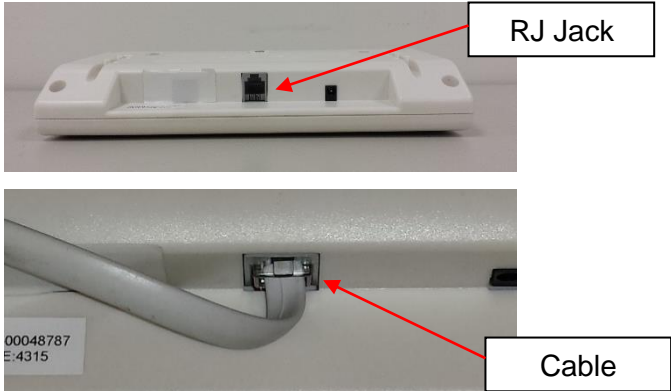
<p>5. Once the holes are marked, use a hammer or Phillips head screwdriver to set the 2 drywall anchors into the holes. Use a screwdriver to insert the drywall anchors completely into the wall. Screw the two mounting screws into the anchors. Adjust the screw head depth so the screw heads protrude 1/8" (3.2 mm) from the wall. Warning: Extending the screw heads beyond 1/8" (3.2 mm) can damage the display assembly.</p>	
<p>6. Position the display assembly mounting holes onto the mounting screws, and carefully pull down on the display assembly to secure.</p>	
<p>7. Connect the cable to the RJ jack in the bottom of the display assembly. If using the scale on battery power, the scale is now ready for use. If using the scale with the optional AC adapter, see page 10 for set up instructions.</p>	

POWERING THE SCALE

Powering the Scale

1. If powering the scale via the optional AC adapter, plug the adapter into the display assembly and into a power source.

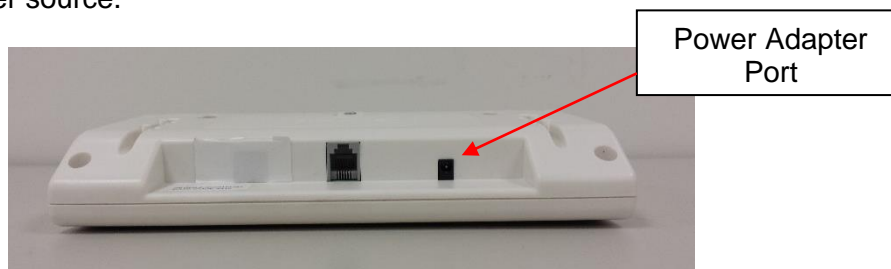

2. For battery operation, see Battery Installation below.

Battery Installation

1. Unplug the AC adapter from the power source.
2. Use a Phillips head screwdriver to remove the battery cover on the back of the display assembly.

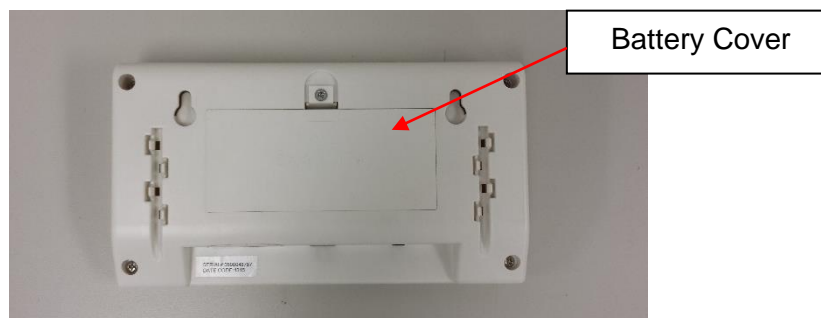

3. Replace or install fresh batteries. Note the orientation that is shown and ensure the batteries are placed in the proper direction.



Note: Health o meter® Professional recommends using alkaline or lithium batteries, rated for 130°F (54°C) operation. Do not use zinc-carbon batteries.

4. Re-attach the battery cover to the display assembly.

Warning: If the scale will not be used for some time, remove the batteries to avoid a safety hazard. Disposal of batteries must be performed in accordance with the prevailing national, regional or local regulations that apply to you.

TRANSPORTING THE SCALE WITH OPTIONAL CARRYING CASE

Preparing a 349KL Scale for Transport

This scale can be easily placed into a carrying case (item # 64771) for storage, or transport from one location to another. To prepare the scale for transport, follow these steps:



Optional
Carrying Case
Item # 64771
Sold Separately

1. Remove the display assembly and display bracket from its current position.
2. Unplug the AC adapter and cable from the display assembly, and remove the AC adapter from the outlet.
3. Carefully store the AC adapter, display bracket, and display assembly in carrying case to prevent damage during transport.
4. Lift scale platform carefully from the floor and place it into the carrying case. Position the scale platform so that the RS-232 serial port and cable are facing up.

RS-232 serial port

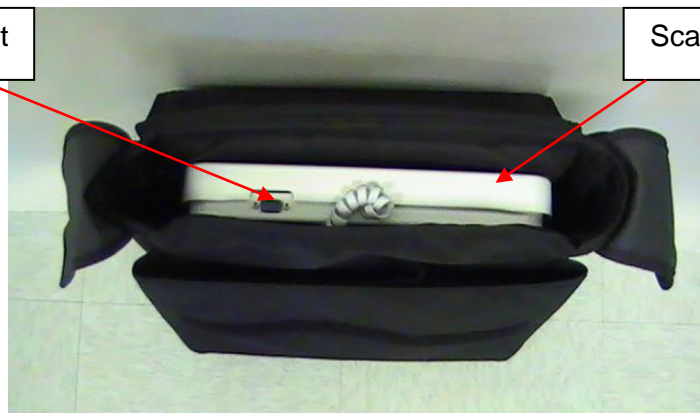

Scale platform

5. Close carrying case flap to cover the scale. Grasp the carrying case strap and carefully lift the case into the upright position. The scale can now be transported.

OPERATING INSTRUCTIONS



Keypad

Function	Description
ON	Powers scale on.
OFF	Powers scale off.
ZERO	Zeroes or tares the scale prior to a weighing.
lb. / kg	Toggles between pounds (lb) and kilograms (kg).

Weighing a Patient

1. Make sure there is nothing on the weighing platform.
2. Press the **ON** button to power the scale on.
3. Wait until "0.0" LB or "0.0" KG appears on the display.
4. Press the **ZERO** button to zero the scale, if necessary.
5. Have the patient step onto the scale. Wait for the weight reading to stabilize.
Note: Depending on the movement of the patient on the scale, it may take approximately 3-4 seconds for the weight reading to stabilize.
Caution: To prevent patient injury, the patient must be attended throughout the entire weighing event.
6. After recording the weight, have the patient step off the scale.
7. Press the **OFF** button to power the scale off.

OPERATING INSTRUCTIONS (CONT)

Auto-Off Function

As an energy saving feature, the scale automatically powers off after 2 minutes of inactivity. This function is enabled by default.

Disable Auto-Off

1. While the scale is powered off, press and hold the **lb./kg** button.
2. While holding the **lb./kg** button, press the **ON** button to power the scale on.
3. "349" will briefly appear on the display followed by "A-OF" and then "0.0" lb appears.
4. Release the **lb./kg** and **ON** button.
5. Auto-off is now disabled, and the scale will remain on until the scale is manually powered off.

Enable Auto-Off

1. While the scale is powered off, press and hold the **lb./kg** button.
2. While holding the **lb./kg** button, press the **ON** button to power the scale on.
3. "349" will briefly appear on the display, followed by "0.0" lb.
4. Release the **lb./kg** and **ON** button.
5. Auto-off is now enabled.

Changing the Weight Measuring Unit

1. Press the **ON** button to power the scale on.
2. Wait for "0.0" LB or "0.0" KG to appear on the display.
3. Press the **lb./kg** button to toggle to the desired weight measuring unit.

Locking the Weight Measuring Unit

Note: The weight measuring unit can be locked to only measure in KG or LB.

1. Press the **ON** button to power the scale on.
2. Wait for "0.0" LB or "0.0" KG to appear on the display.
3. Press and hold the **lb./kg** button until the unit of measure begins to flash and the selected mode will be locked.
4. Release the **lb./kg** button and the scale will operate in the selected mode.
5. Repeat steps 3-4 to change the weighing mode to a different unit of measure as the default for use.

Connection to Welch Allyn® Spot Vital Signs® Lxi Monitor.

Warning: When connecting to another medical device, the power adapter must not be used. Disconnect the power adapter from the scale and use only the battery power. This ensures proper electrical isolation.

OPERATING INSTRUCTIONS (CONT)

Tare Function

When using this scale, the weight of an object can be subtracted from the total weight in order to determine the weight of the patient alone. The Tare Function (**ZERO** button) automatically performs this subtraction.

1. With all weight off the scale, press the **ON** button to turn the scale on.
2. Wait until "0.0" LB or "0.0" KG appears on the display.
3. Place the object to be tared onto the weighing platform. The display will show a value for the object's weight.
4. With the object remaining on the scale, press the **ZERO** button. The word "TARE" or "UNDER" will appear on the display, followed by "0.0" LB or "0.0" KG.
5. Place the patient onto the scale with the tared item. The scale will automatically deduct the weight of the object and only display the patient's weight.
6. With all the weight off the scale, "UNDER" will be temporarily displayed and then the display will return to "0.0" LB or "0.0" KG.
7. Press **ZERO** after weighing process is complete to return to normal weighing mode.

Child/Parent Function

The Parent/Child function on Health o meter® Professional scales provides the convenience of weighing a small child or infant while being held by a parent. Follow these simple steps to display the child's weight.

1. With all weight off the scale, press the **ON** button to turn the scale on.
2. Wait until "0.0" LB or "0.0" KG appears on the display.
3. Ask the parent to step onto the scale without the child. The display will show the parent's weight.
4. Have the parent remain standing on the scale and press the **ZERO** button. The word "TARE" or "UNDER" will appear on the display, followed by "0.0" LB or "0.0" KG.
5. Place the child into the parent's arms. The scale will display the child's weight.
6. When the parent steps off of the scale, "under" will be temporarily displayed and then the display will return to "0.0" LB or "0.0" KG.
7. Press **ZERO** after weighing process is complete to return to normal weighing mode.

MAINTENANCE

Maintenance

The following pages provide instructions for maintenance, cleaning, calibration, and troubleshooting for the 349KLX scale. Maintenance operations other than those described in this manual should be performed by qualified service personnel.

Caution: Before first use, or after long periods of non-use, check the scale for proper operation and function. If the scale does not operate correctly, refer to qualified service personnel.

1. Check overall appearance of the scale for obvious damage, wear, and tear.
2. Inspect the AC adapter for cord cracking or fraying, or for broken/bent prongs.

Note: This scale is an extremely sensitive weighing device. If the auto-off function is disabled, battery power will be consumed at a rapid rate.

Cleaning

Proper care and cleaning is essential to ensure a long life of accurate and effective operation.

Caution: Disconnect the scale from the AC power source prior to cleaning the unit.

1. Clean all external surfaces with a clean damp cloth. Mild antimicrobial or antibacterial soap and water solution may be used. Dry with a clean soft cloth.
2. Do not immerse the scale into cleaning or other liquid solutions.
3. Do not use Isopropyl Alcohol or other solutions to clean the display surface.
4. Do not use abrasive cleaners.

CALIBRATION

Calibration

This scale has been factory calibrated and does not require calibration prior to use. If required, the scale can be calibrated. Calibration of the 349KLX scale is performed using certified weights. 50 / 100 / 200 / 400 lbs are employed as the calibration standards. The scale can only be calibrated in pounds (lb).

Caution: To avoid injury, use extreme care when stacking weights on platform.

Note: Only weights certified and traceable to national standards should be used for calibration procedures.

Scale Calibration

ACTION	DISPLAY SHOWS
Press and hold the lb./kg and ZERO buttons at the same time, then press the ON button to power on the scale. "349" will briefly appear on the display, followed by "CAL" and "UXX". (Two alphanumeric characters will appear next to "U".) Release all three buttons. Several alphanumeric characters will appear on the display (1-4 characters can be displayed during calibration).	"349" followed by "UXX" then "XXXX"
Press the ZERO button, and "C-50" will flash on the display, followed by several alphanumeric characters.	"C-50" then "XXXX"
Place 50 lbs on the scale. Several alphanumeric characters will appear. When calibration characters stabilize, press the ZERO button. "C-100" will appear on the display, followed by several alphanumeric characters.	"XXXX" followed by "C-100" then "XXXX"
Place 100 lbs on the scale. Several alphanumeric characters will appear. When calibration characters stabilize, press the ZERO button. "C-200" will appear on the display, followed by several alphanumeric characters.	"XXXX" followed by "C-200" then "XXXX"
Place 200 lbs on the scale. Several alphanumeric characters will appear. When calibration characters stabilize, press the ZERO button. "C-400" will appear on the display, followed by several alphanumeric characters.	"XXXX" followed by "C-400" then "XXXX"
Place 400 lbs on the scale. Several alphanumeric characters will appear. When calibration characters stabilize, press the ZERO button. "END" will appear on the display, followed by "OFF". The scale will automatically shut off.	"XXXX" followed by "END" then "OFF"

TROUBLESHOOTING

Troubleshooting

Before contacting service personnel, refer to the following instructions to check and correct any failures.

Symptom	Possible Cause	Corrective Action
Scale does not power on	<ol style="list-style-type: none"> 1. Dead batteries 2. Faulty electrical outlet 3. Bad power supply 	<ol style="list-style-type: none"> 1. Replace batteries 2. Use a different outlet 3. Replace AC adapter
Questionable weight or the scale does not zero	<ol style="list-style-type: none"> 1. External object interfering with the scale 2. The display did not show "0.0" before weighing 3. Scale is not placed on a level floor 4. Scale is out of calibration 	<ol style="list-style-type: none"> 1. Remove interfering object from the scale 2. Ask the patient to get off the scale, zero the scale and begin weighing process again 3. Place the scale on a level floor and begin weighing process again 4. Check weight with known weight value
Weighing is performed but the weighing process takes too long and the weight does not lock on the display	The patient is not standing still	Ask the patient to stand still
The display shows "Over" message	The load on the scale exceeds the capacity (400 lb / 180 kg)	Remove the excess weight and use the scale according to its limits
The display shows "Lo" message	The batteries are depleted	Replace batteries according to instructions

WARRANTY

Limited Warranty

What does the Warranty Cover?

This Health o meter® Professional scale is warranted from date of purchase against defects of materials or in workmanship for a period of two (2) years. If product fails to function properly, return the product, freight prepaid and properly packed to Pelstar, LLC (see "To Get Warranty Service", below, for instructions). If the manufacturer determines that a defect of material or in workmanship exists, the customer's sole remedy will be replacement of the scale at no charge. Replacement will be made with a new or remanufactured product or component. If the product is no longer available, replacement may be made with a similar product of equal or greater value. All replaced parts are covered only for the original warranty period.

Who is Covered?

The original purchaser of the product must have proof of purchase to receive warranty service. Please save your invoice or receipt. Pelstar dealers or retail stores selling Pelstar products do not have the right to alter, or modify or any way change the terms and conditions of this warranty.

What is Excluded?

Your warranty does not cover normal wear of parts or damage resulting from any of the following: negligent use or misuse of the product, use on improper voltage or current, use contrary to the operating instructions, abuse including tampering, damage in transit, or unauthorized repair or alternations. Further, the warranty does not cover natural disasters, such as fire, flood, hurricanes and tornadoes. This warranty gives you specific legal rights, and you may also have other rights that vary from country to country, state to state, province to province or jurisdiction to jurisdiction.

To get Warranty Service make sure you keep your sales receipt or document showing proof of purchase. Call (+1) 800-638-3722 or (+1) 708-377-0600 to receive a return authorization (RA) number, which must be included on the return label. Attach your proof of purchase to your defective product along with your name, address, daytime telephone number and description of the problem. Carefully package the product and send with shipping and insurance prepaid to:

Pelstar, LLC
Attention R/A# _____
Return Department
9500 West 55th St.
McCook, IL 60525

Extended Warranty Available

This scale is eligible for Health o meter® Professional ScaleSurance Extended Warranty Program. ScaleSurance extends the warranty period for an additional two years. This extension to the standard Limited Warranty can be purchased with new scales or for a facility's existing scale before its current warranty has expired. To learn more, visit www.homscales.com/scalesurance/ or contact your medical supply distributor.



PELSTAR, LLC

9500 West 55th St • McCook, IL 60525 • USA

1-800-638-3722 or 1-708-377-0600

PLEASE REGISTER YOUR SCALE FOR WARRANTY COVERAGE AT:

www.homscales.com

Health o meter® is a registered trademark of Sunbeam Products, Inc. used under license.

Health o meter® Professional products are manufactured, designed, and owned by Pelstar, LLC.

We reserve the right to improve, enhance, or modify Health o meter® Professional product features or specifications without notice.

© Pelstar, LLC 2017



Haga clic en el enlace o salte a la página indicada

Precauciones p. 71	Especificaciones / Definición de Los Símbolos p. 72	Certificaciones / Disposición p. 73
Instrucciones de Ensamblaje p.74	Encendido de la balanza p.78	Transporte p.79
Instrucciones de Funcionamiento p.80	Mantenimiento p.83	Calibración p.84
Solución de problemas p.85	Garantía p.86	

PRECAUCIONES

Para evitar lesiones al paciente / cuidador o daños a su balanza, siga las instrucciones de este manual de usuario con mucho cuidado.

- Para prevenir lesiones y daños en la balanza, por favor siga estas instrucciones con mucha atención.
- Ensamble y opere la balanza conforme a las instrucciones adjuntas.
- Para obtener un peso exacto, la balanza colocarse sobre una superficie plana y estable.
- Para obtener un peso exacto, verifique el correcto funcionamiento de la balanza cada vez antes de utilizarla de acuerdo al procedimiento descrito en este manual.
- Operar la balanza con voltajes y frecuencias diferentes a las que se especifican puede dañar el equipo y anular la garantía.
- No transporte la balanza con algún objeto sobre la plataforma.
- No exceda el peso límite recomendado de 400 lb / 180 kg para esta balanza.
- No utilice la balanza en presencia de materiales inflamables o explosivos.
- Si la balanza se daña, no debe utilizarla hasta que reciba un mantenimiento adecuado. Todo tipo de reparación debe de realizarse únicamente por personal de servicio autorizado por Health o meter® Professional.
- Para evitar que el paciente se lesione, este debe recibir asistencia durante el proceso de pesaje.

Seguridad del paciente / cuidador

- El paciente debe usar calcetines u otra forma de cobertura ligera de los pies durante el evento de pesaje.
- Para prevenir lesiones del paciente, el paciente debe ser atendido durante todo el evento de pesaje. Los cuidadores deben asegurarse de que el paciente está estable y proporcionar apoyo cuando sea necesario al subir y bajar de la balanza.

Utilizar la balanza con el adaptador de corriente eléctrica opcional:

- Utilice la balanza únicamente con el adaptador de corriente eléctrica proporcionado por Health o meter® Professional. Si utiliza un adaptador diferente anulará la garantía, y puede presentar un serio peligro de seguridad.
- Para utilizar la balanza con el adaptador de corriente ADPT40.
- Antes de utilizar la balanza, verifique si el cable del adaptador de corriente eléctrica tiene grietas, desgaste o algún diente roto o doblado.
- Antes de usar la balanza, asegúrese que el adaptador de corriente eléctrica esté conectado a un enchufe con voltaje adecuado para su uso.
- Asegúrese que el enchufe esté conectado a un regulador o a otra fuente con protección eléctrica.
- Asegúrese que el adaptador de corriente eléctrica y la balanza no estén en contacto con líquidos y bajo temperatura o humedad excesiva.
- Desconecte el adaptador de corriente eléctrica, y almacene con cuidado el adaptador y el cable antes de desplazar la balanza.
- Si la balanza se conecta a otro dispositivo médico, no debe utilizar el adaptador de corriente. Desconecte el adaptador de corriente de la balanza y utilice sólo la batería. Con esto asegura un aislamiento eléctrico adecuado.

Al operar la balanza con pilas:

- Para obtener un peso exacto, si se activa el indicador "Lo", reemplace la batería o conecte el adaptador de corriente eléctrica en ese instante.
- Al momento de reemplazar o insertar la batería, asegúrese de utilizar una batería nueva.

En ningún caso, Pelstar, LLC será responsable por daños o lesiones que surjan o estén relacionados con el ensamblaje, uso o mal uso de sus productos.

ESPECIFICACIONES DE LA BALANZA

General

Las balanzas digitales con pantalla a distancia modelo 349KLX utilizan tecnología computarizada muy sofisticada. Cada balanza de precisión está diseñada para mostrar medidas de peso exactas, confiables y repetibles. Además, cada balanza está diseñada para brindar al usuario características que hacen que el procedimiento de pesaje sea sencillo, rápido y práctico.

La balanza está configurada para utilizar tecnología de pesaje que determina el peso real de un paciente que se mueve.

El peso puede mostrarse en libras (lb) o en kilogramos (kg). Para utilizar las basculas de forma privada y práctica, estas cuentan con una pantalla a distancia que puede estar en manos del operador, sobre una mesa u otra superficie plana, o en un muro. **La balanza puede funcionar con un adaptador de corriente eléctrica modelo ADPT40 (no incluido), o por 6 pilas AA (incluidas).**

Especificaciones de la balanza 349KLX

Capacidad y resolución	400 lb x 0.2 lb (180 kg x 0.1 kg)	
Requisitos de energía	Adaptador de corriente directa de 120 VAC (modelo ADPT40) o 6 pilas AA.	
Entorno	Temperaturas operacionales: 50°F hasta 95°F (10°C hasta 35°C) Temperaturas de almacenamiento: 32°F hasta 125°F (0°C hasta 50°C) Humedad máxima: 95% Humedad Relativa	
Dimensiones Físicas	Plataforma Largo: 12" (30.5 cm) Ancho: 12.5" (30.5 cm) Alto: 1.875" (4.8 cm) Peso: 8.8 lb / 4.0 kg	Montaje de la pantalla Largo: 7.75" (197 mm) Ancho: 1.5" (15 mm) Alto: 4.25" (108 mm) Peso: 12.8 oz (0.36 kg)

CERTIFICACIONES / ELIMINACIÓN

Descripciones de certificación

	<p>Pelstar, LLC ha sido certificado oficialmente como fabricante de dispositivos médicos Health o meter® Professional. El sistema de control de calidad de Pelstar, LLC cubre el desarrollo, producción, venta y servicio de las balanzas médicas y los sistemas de medición.</p>
---	---

Eliminación de la balanza 349KLX



La balanza Health o meter® Professional debe eliminarse como deshecho electrónico de forma adecuada. Debe seguir las regulaciones nacionales, regionales o locales en vigor para eliminar desechos electrónicos o baterías. No se deshaga de este dispositivo en canales de desechos domésticos.

INSTRUCCIONES DE ENSAMBLAJE

Antes de ensamblar

Cada balanza digital con pantalla a distancia 349KLX se envía sin armarse dentro de una caja. Revise la caja con detenimiento para localizar daños causados durante el envío antes de desempacar la balanza. Si encuentra algún daño, contacte de inmediato al transportista o a un representante de Health o meter® Professional al teléfono 1-800-815-6615. Debe presentar cualquier queja ante el transportista al momento de recibir el paquete. La siguiente información menciona a detalle lo que encontrará dentro de la caja a medida que saca las partes para su ensamblaje.

Para evitar que alguno de los componentes se raspe, saque con cuidado cada parte y retire los materiales de embalaje. Aparte la caja y guárdela. Para evitar que alguna parte de la balanza se dañe durante el proceso de desembalaje, no utilice una navaja, cuchillo, tijeras o cualquier objeto puntiagudo para abrir el embalaje protector interno.

Lista de partes

Caja

- (1) Plataforma de balanza
- (1) Montaje de la pantalla
- (1) Soporte para la pantalla
- (6) AA baterías
- (1) Instructivo
- (2) Tornillos con taquete #8 (diámetro exterior nominal de 4.2 mm)
- (2) Taquetes de montaje, compatibles con muro de material



Herramientas necesarias

Desarmador plano Phillips (no incluido)

Nota: La balanza se calibró desde fábrica y no necesita una calibración previa a su utilización.

TABLERO DE LA UNIDAD DE DISPLAY INSTRUCCIONES DE USO

Ensamblado de la Balanza 349KLX

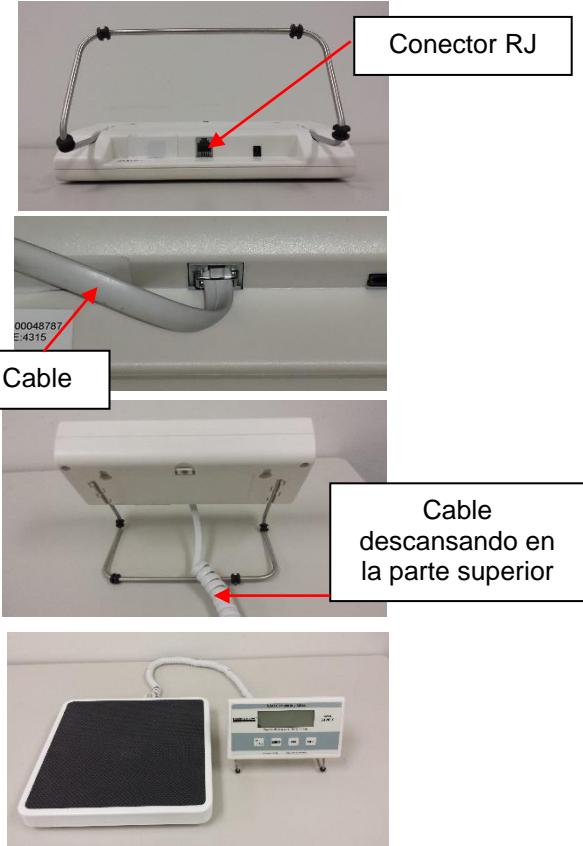
<p>1. Retire cuidadosamente la plataforma de la balanza y la unidad display del cartón y colóquelos sobre una superficie plana, nivelada y seca.</p>	
<p>2. Si usa la unidad de display sobre un escritorio o una mesa, inserte el soporte metálico en las ranuras en la parte trasera del display.</p>	
<p>3. Conecte el cable al conector RJ en la parte inferior de la unidad de display. Asegúrese de que el cable descansa sobre el soporte metálico de tal forma que la unidad de display descansa plana sobre la mesa. Si usa la balanza con batería, ya está lista para usarse. Si usa la batería con el adaptador de CA opcional, vea la página 10 para obtener las instrucciones de instalación.</p>	 <p>Conector RJ</p> <p>Cable</p> <p>Cable descansando en la parte superior</p>

INSTRUCCIONES DE ENSAMBLADO A LA PARED DE LA UNIDAD DE DISPLAY

Piezas Necesarias

- (1) Unidad de display
- (2) Tornillos de anclaje #8 (DE nominal 4.2 milímetros)
- (2) Pernos anclados, compatibles con la construcción de la pared

Precaución: Cuando se instale el display sobre una pared, asegúrese de que la ubicación esté libre de cableado eléctrico, de tuberías de gas, y otros elementos de riesgo.

Asegúrese de que la pared esté construida de tal forma que soporte la unidad de display.

Nota: El cabezal remoto puede montarse en una pared a una altura de 6 pies, o 1.83 m desde la base, o puede montarse en la base del display (incluida) para su colocación sobre una mesa de hasta 1.83 m desde la base.

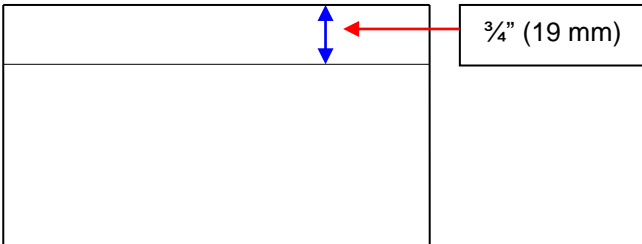
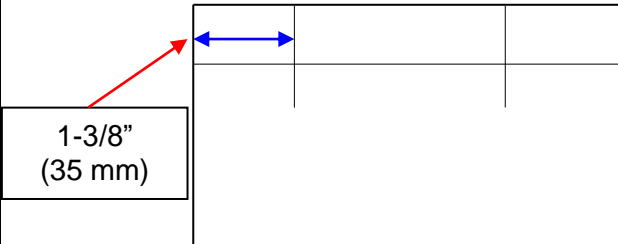
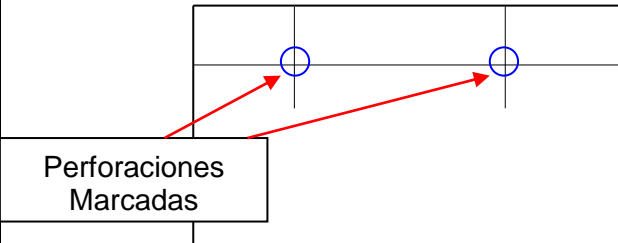
<p>1. Coloque la unidad de display sobre la pared, y cuidadosamente marque alrededor del display.</p>	
<p>2. Marque una línea horizontal a nivel, 3/4" (19 milímetros) debajo de la tapa del contorno del display.</p>	
<p>3. Marque una línea vertical 1-3/8" (35 milímetros) desde cada lado del contorno del display.</p>	
<p>4. En la intersección horizontal y vertical, perfore cuidadosamente y según el tamaño correcto.</p>	

INSTRUCCIONES DE ENSAMBLADO A LA PARED DE LA UNIDAD DE DISPLAY (CONT.)

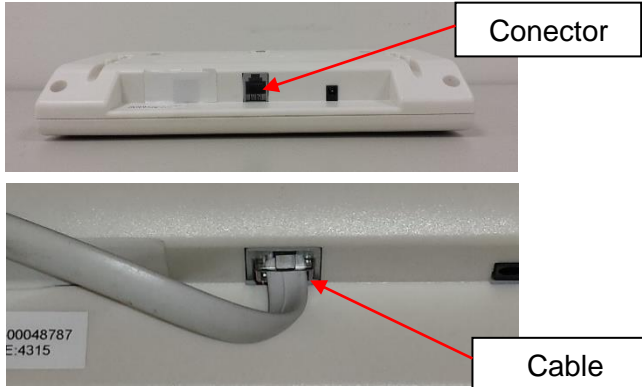
<p>5. Una vez que estén marcadas las perforaciones, use un martillo o destornillador de cruz para colocar los 2 tacos de anclaje en las perforaciones. Utilice un destornillador para insertar los tacos totalmente en la pared. Atornille los dos tornillos de fijación en los anclajes. Ajuste la saliente de la cabeza de tornillo a 1/8" (3.2 milímetros) de la pared. Advertencia: Extender las cabezas de tornillo más allá de 1/8" (3.2 milímetros) puede dañar la unidad de display.</p>	
<p>6. Posicione las perforaciones de la unidad de display sobre los tornillos de fijación, y cuidadosamente tire de la unidad de display para asegurarla.</p>	
<p>7. Conecte el cable al conector RJ en la parte inferior de la unidad de display. Si usa la balanza con batería, ya está lista para usarse. Si usa la batería con el adaptador de CA opcional, vea la página 10 para obtener las instrucciones de instalación.</p>	

ENCENDIDO DE LA BALANZA

Encendido de la Balanza

1. Si acciona la balanza usando el adaptador opcional de la CA, conecte el adaptador a la unidad de display a un tomacorriente.



Puerto del
Adaptador de
Corriente

2. Para el funcionamiento con baterías, vea Instalación de Baterías abajo.

Instalación de las Baterías

1. Desenchufe el adaptador CA del tomacorriente.
2. Utilice un destornillador cabeza de cruz para remover la cubierta de la batería en la parte posterior de la unidad de display.



Cubierta de la
Batería

3. Reemplace o instale baterías nuevas. Observe la orientación mostrada y asegúrese de que las baterías están colocadas apropiadamente.



Nota orientación

Nota: Health o meter® Professional recomienda el uso de baterías alcalinas o de litio, clasificadas para su operación a 130°F (54°C). No utilice baterías de zinc-carbón.

4. Reponga la cubierta de baterías a la unidad de display.

Advertencia: Si la balanza no se utiliza por cierto tiempo, retire las baterías para evitar riesgos de seguridad. Para la disposición de las baterías, se debe seguir las regulaciones nacionales, regionales o locales que apliquen a usted.

TRANSPORTE DE LA BALANZA CON EL MALETÍN DE TRANSPORTE OPCIONAL

Preparación de la Balanza 349KL para Transportarse

Esta balanza puede ser puesta fácilmente en un maletín de transporte (artículo # 64771) para su almacenaje, o para transportarse de una sala a otra. Para preparar la balanza para su transporte, siga estos pasos:



Artículo Opcional #
64771 Maletín de
Transporte
se Vende por
Separado

1. Remueva la unidad de display y la base de la misma de su ubicación actual.
2. Desenchufe el adaptador y el cable de la CA de la unidad de display, y retire el adaptador de CA de la toma.
3. Guarde cuidadosamente el adaptador de CA, el soporte de la unidad de display, y la unidad misma en el maletín de transporte para prevenir daños durante su traslado.
4. Levante la plataforma de la balanza cuidadosamente del piso y colóquela en el maletín de transporte. Coloque la plataforma de la balanza de modo que el puerto serial RS-232 y el cable estén orientados hacia arriba.

Puerto serial RS-232

Plataforma de la balanza

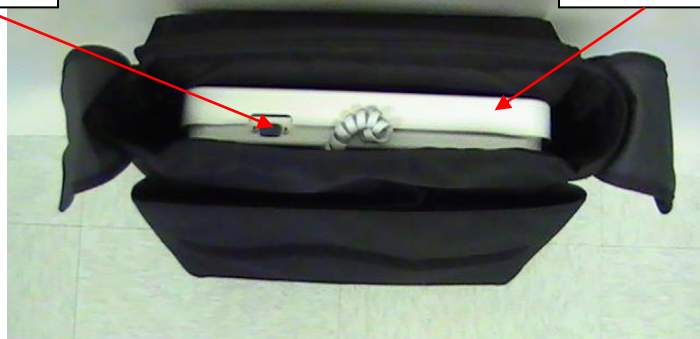

5. Cierre la aleta del maletín de transporte para cubrir la balanza. Tome la correa del maletín de transporte y cuidadosamente coloque la bandeja en posición vertical. La balanza puede ahora ser transportada.

INSTRUCCIONES DE OPERACIÓN

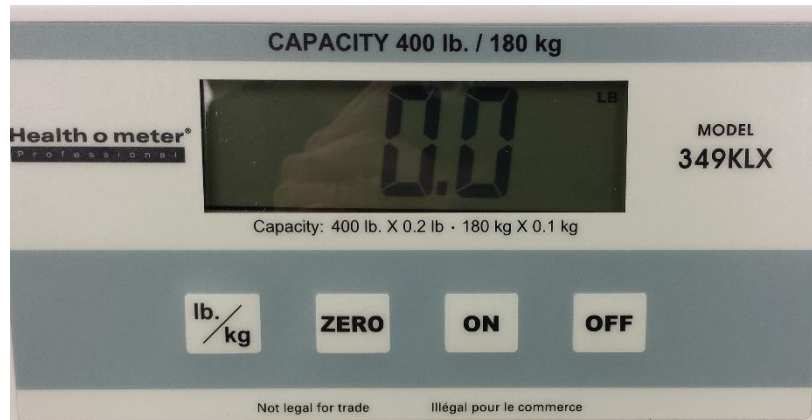

Teclado

Función	Descripción
ON (Encender)	Enciende la balanza.
OFF (Apagar)	Apaga la balanza.
ZERO (Cero)	Pone a cero o en tara la báscula previa al pesado.
lb. / kg	Alterna entre libras (lb) y kilogramos (kg).

Pesar un paciente

Nota: Cuando encienda la balanza, siempre mostrará libras (lb) o kilogramos (kg) por defecto.

1. Asegúrese que ningún objeto se encuentre sobre la plataforma.
2. Presione el botón **ON** para encender el montaje de la pantalla.
3. Espere hasta que en la pantalla aparezca "0.0".
4. De ser necesario, presione el botón **ZERO** para sustraer peso de la balanza.
5. Haga que el paso del paciente a la balanza. Espere a que el peso se estabilice la lectura.

Nota: En función del movimiento del paciente en la balanza, puede tardar aproximadamente 3-4 segundos para que el peso se estabilice la lectura.

Atención: Para evitar que el paciente se lesione, este debe recibir asistencia durante el proceso de pesaje.

6. Después de calcular y registrar el peso, solicite al paciente descender de la balanza.
7. Presione el botón **OFF** para apagar la balanza.

INSTRUCCIONES DE OPERACIÓN

Función de apagado automático

Como una función para ahorrar energía, la balanza se apagará después de 2 minutos de inactividad. Esta función está activa por defecto.

Nota: Verifique que el cable esté conectado al puerto RJ del montaje de la pantalla y asegúrese que la plataforma esté libre objetos.

Desactivar el apagado automático

1. Mientras que la balanza esté apagada, mantenga presionado el botón **lb./kg**.
2. Mientras presiona el botón **lb./kg**, presione el botón **ON** para encender la balanza.
3. Por unos instantes aparecerá "349" en la pantalla seguido de "A-OFF" y después aparecerá "0.0" lb.
4. Suelte el botón **lb./kg** y el botón **ON**.
5. La función de apagado automático se desactivó y la balanza permanecerá encendida hasta que se apague de forma manual.

Activar el apagado automático.

1. Mientras que la balanza esté apagada, mantenga presionado el botón **lb./kg**.
2. Mientras presiona el botón **lb./kg**, presione el botón **ON** para encender la balanza.
3. Por unos instantes aparecerá "349" en la pantalla seguido de "0.0" lb.
4. Suelte el botón **lb./kg** y el botón **ON**.
5. La función de apagado automático se activó.

Cambiar la Unidad de Medida del Pesado

1. Presione el el botón **ON** para encender la balanza.
2. Espere hasta que "0.0" LB o "0.0" KG aparezca en el display.
3. Presione el botón de **lb./kg** para intercambiar la unidad del pesado deseada.

Fijar la Unidad de Medida del Pesado

Nota: La unidad de medida del pesado se puede fijar solamente a kilogramos o a libras.

1. Presione el **botón ON** para encender la balanza.
2. Espere hasta que "0.0" LB o "0.0" KG aparezca en el display.
3. Presione y sostenga el botón **lb./kg** hasta que la unidad de medida comience a parpadear y se pueda fijar el modo seleccionado.
4. Libere el botón **lb./kg** y la balanza funcionará en el modo seleccionado.
5. Repita los pasos 3-4 para cambiar el modo de pesado a una unidad diferente por defecto.

Conexión al Monitor Welch Allyn® Spot Vital Signs®.

Advertencia: Al conectarse con otro dispositivo médico, el adaptador de corriente no debe ser utilizado. Desconecte el adaptador de corriente de la balanza y utilice solamente la energía de las baterías. Esto asegura el aislamiento eléctrico apropiado.

INSTRUCCIONES DE OPERACIÓN

Funcionamiento de la Tara

Al usar la balanza, el peso de un objeto se puede restar del peso total para determinar el peso del paciente solamente. La función de Tara (botón **ZERO**) realiza automáticamente esta resta.

1. con la balanza libre de peso, presione el botón **ON** para encender la balanza.
2. Espere hasta que "0.0" LB o "0.0" KG aparezca en el display.
3. Coloque el objeto de tara en la plataforma de pesado. El display mostrará un valor para el peso del objeto.
4. Con el objeto aún sobre la balanza, presione el botón **ZERO**. La palabra "TARE" o bien "UNDER" aparecerá en el display, seguidos por "0.0" LB o "0.0" KG.
5. Posicione al paciente sobre la balanza. La balanza deducirá automáticamente el peso del objeto y exhibirá solamente el del paciente.
6. Con todo el peso fuera de la balanza, "UNDER" será exhibido temporalmente y luego el display volverá a "0.0" LB o a "0.0" KG.
7. Presione **ZERO** después del proceso de pesado para volver al modo de peso normal.

Función de Niño/Padre

La función de Niño/Padre en las balanzas Health o meter® Professional proporciona la conveniencia de poder pesar a un pequeño o infante mientras es sostenido por uno de sus padres. Siga estos simples pasos para restar el peso del padre del total para solamente mostrar el peso del pequeño.

1. Con la balanza libre de peso, presione el botón **ON** para encender la balanza.
2. Espere hasta que "0.0" LB o "0.0" KG aparezca en el display.
3. Pida al padre subirse a la balanza sin el niño. El display mostrará un valor para el peso del padre.
4. Pida al padre que se mantenga de pie sobre la balanza y presione el botón **ZERO**. La palabra "TARE" o bien "UNDER" aparecerán en el display, seguidos por "0.0" LB o "0.0" KG.
5. Coloquen al niño en los brazos del padre. La balanza deducirá automáticamente el peso del padre y exhibirá solamente el peso del niño.
6. Cuando el padre se retire de la balanza, se mostrará "UNDER" temporalmente y luego el display volverá a "0.0" LB o a "0.0" KG.
7. Presione **ZERO** después del proceso de pesado para volver al modo de peso normal.

MANTENIMIENTO

Mantenimiento

Las siguientes páginas le mostrarán instrucciones para dar mantenimiento, calibrar y solucionar problemas de la balanza 349KLX. Las operaciones de mantenimiento que no aparezcan en este manual deberán realizarse por personal capacitado.

Atención: Antes de utilizarse por primera vez, o después de largos periodos sin utilizarla, asegúrese que la balanza funciona correctamente. Si la balanza no funciona de forma correcta, pida la asistencia de personal capacitado.

1. Revise la apariencia general de toda la balanza para encontrar daños, raspaduras o roturas.
2. Verifique que el cable del adaptador de corriente eléctrica no esté roto o raspado y si las puntas no están dañadas o dobladas.

Nota: Esta balanza es un dispositivo de pesaje de extrema sensibilidad. La batería se consumirá si la función de apagado automático está desactivada.

Limpieza

Es primordial limpiar y cuidar adecuadamente la balanza para asegurar un periodo de vida de funcionamiento exacto y efectivo.

Atención: Desconecte la balanza de cualquier enchufe eléctrico antes de limpiar la unidad.

1. Limpie las partes externas con una tela o un paño limpio y húmedo. Puede utilizar una mezcla de agua con jabón anti-microbiano o anti-bacterial. Seque con una tela limpia y suave.
2. No sumerja la balanza en líquidos de limpieza u otras soluciones líquidas.
3. No utilice alcohol isopropílico u otros líquidos para limpiar la superficie de la pantalla.
4. No utilice limpiadores abrasivos.

CALIBRACIÓN

Calibración

La balanza se calibró desde fábrica y no necesita una calibración previa a su utilización. De ser necesario, la balanza puede calibrarse. La calibración de la balanza 349KLX se realiza conforme a medidas de calibración certificadas. Se emplean 50 / 100 / 200 / 400 libras como las medidas de calibración estándar. La balanza sólo puede calibrarse en libras (lb).

Precaución: Para evitar lesiones, tenga mucho cuidado al apilar pesas en la plataforma.

Nota: Para los procedimientos de calibración sólo deben utilizarse pesos certificados y rastreables según las normas nacionales.

Calibración de la balanza

ACCIÓN	MENSAJE EN PANTALLA
Mantenga presionado los botones lb/kg y ZERO al mismo tiempo, después presione el botón ON para encender la balanza. Por unos instantes aparecerá "349" en la pantalla seguido de "CAL" y "UXX". (Dos caracteres alfanuméricos aparecerán junto a "U".) Suelte los tres botones. Deberán aparecer varios caracteres alfanuméricos en la pantalla (pueden aparecer 1-4 caracteres durante la calibración).	"349" seguido de "U XX" después "XXXX"
Presione el botón ZERO y por un instante aparecerá en la pantalla "C-50", seguido de varios caracteres alfanuméricos.	"C-50" después "XXXX"
Coloque 50 libras sobre la balanza. Aparecerán varios caracteres alfanuméricos. Cuando se establezcan los caracteres de calibración, presione el botón ZERO . En la pantalla aparecerá "C-100" seguido de varios caracteres alfanuméricos.	"XXXX" seguido de "C-100" después "XXXX"
Coloque 100 libras sobre la balanza. Aparecerán varios caracteres alfanuméricos. Cuando se establezcan los caracteres de calibración, presione el botón ZERO . En la pantalla aparecerá "C-200" seguido de varios caracteres alfanuméricos.	"XXXX" seguido de "C-200" después "XXXX"
Coloque 200 libras sobre la balanza. Aparecerán varios caracteres alfanuméricos. Cuando se establezcan los caracteres de calibración, presione el botón ZERO . En la pantalla aparecerá "C-400" seguido de varios caracteres alfanuméricos.	"XXXX" seguido de "C-400" después "XXXX"
Coloque 400 libras sobre la balanza. Aparecerán varios caracteres alfanuméricos. Cuando se establezcan los caracteres de calibración, presione el botón ZERO . En la pantalla aparecerá "END", seguido de "OFF". La balanza se apagará automáticamente.	"XXXX" seguido de "END" después "OFF"

SOLUCIÓN DE PROBLEMAS

Solución de Problemas

Antes de solicitar asistencia técnica, consulte las siguientes instrucciones para revisar y corregir cualquier falla.

Problema	Posible causa	Acción correctiva
La balanza no enciende	<ol style="list-style-type: none"> 1. Batería descargada 2. Enchufe eléctrico defectuoso 3. No hay corriente eléctrica 	<ol style="list-style-type: none"> 1. Reemplace la batería 2. Utilice otro enchufe 3. Reemplace el adaptador de corriente eléctrica
Peso cuestionable o la balanza no realiza la sustracción	<ol style="list-style-type: none"> 1. Un objeto externo interfiere con la balanza 2. La pantalla no muestra "0.0" antes del pesaje. 3. La balanza no se encuentra sobre una superficie nivelada 4. La balanza no está calibrada 	<ol style="list-style-type: none"> 1. Retire el objeto que interfiere con la balanza. 2. Solicite que el paciente descienda de la balanza, restablezca en ceros la balanza y comience de nuevo el procedimiento 3. Coloque la balanza en una superficie nivelada y comience de nuevo el procedimiento 4. Compare el peso con el valor conocido
Se realiza el pesaje pero el cálculo toma demasiado tiempo y el peso no se bloquea en la pantalla.	El paciente se mueve mucho	Solicite al paciente que permanezca quieto
La pantalla muestra el mensaje "Over"	La carga sobre la balanza excede la capacidad (400 lb / 180 kg)	Retire el peso excesivo y utilice la balanza de acuerdo a estos límites
La pantalla muestra el mensaje "Lo"	Las baterías no tiene energía	Reemplace las baterías de acuerdo con las instrucciones

GARANTÍA

Garantía Limitada

¿Qué cubre la garantía?

Las balanzas Health o meter® Professional tienen garantía desde la fecha de compra contra defecto de material o fabricación por un periodo de dos (2) años. Si el producto no funciona correctamente, devuélvalo, con los gastos de envío pagados y embalado correctamente a Pelstar, LLC (consulte "Obtener servicio de garantía" a continuación para mayor información). Si el fabricante determina que existe un defecto de fabricación en el material, la única solución será reemplazar la balanza sin cargo alguno. El reemplazo se realizará con un producto o componente nuevo o reconstruido. Si el producto ya no está disponible, el reemplazo puede realizarse con un producto similar de igual valor o mayor. Todas las partes reemplazadas tienen cobertura solo durante el periodo original de la garantía.

¿Qué alcance tiene la cobertura?

El comprador original del producto debe comprobar la compra para recibir el servicio de garantía. Guarde la factura o recibo. Los distribuidores o minoristas de productos Pelstar no tienen el derecho de alterar, modificar o en cualquier modo cambiar los términos y condiciones de esta garantía.

¿Qué excluye la garantía?

La garantía no cubre el desgaste normal de los componentes o daños resultantes de: uso negligente o mal uso del producto, uso de voltaje o corriente inadecuados, uso diferente a las instrucciones de operación, abuso o modificación, daños durante el transporte, o reparaciones o alteraciones no autorizadas. Además, la garantía no cubre desastres naturales, como fuego, inundaciones, huracanes y tornados. La garantía le brinda derechos jurídicos específicos y también puede tener otros derechos que varían dependiendo del país, estado, municipio o jurisdicción.

Para hacer válida la garantía, asegúrese de tener la factura de compra o algún documento que compruebe la compra. Llame al (+1) 800-638-3722 o (+1) 708-377-0600 para recibir un número de autorización de devolución (RA, por sus siglas en inglés), que deberá incluirse en la etiqueta de devolución. Adjunte el comprobante de compra en el producto defectuoso junto con su nombre, domicilio, teléfono de contacto y descripción del problema. [Empaque con cuidado el producto y envíelo con seguro y gastos de envío pagados a:](#)

Pelstar, LLC
Attention R/A# _____
Return Department
9500 West 55th St.
McCook, IL 60525

Garantía extendida disponible

Esta escala es elegible para el Programa de Garantía Extendida de ScaleSurance Professional de Health o meter®. ScaleSurance extiende el periodo de garantía por dos años adicionales. Esta extensión de la Garantía limitada estándar se puede adquirir con nuevas balanzas o para la escala existente de una instalación antes de que expire su garantía actual. Para obtener más información, visite www.homscales.com/scalesurance/ o comuníquese con su distribuidor de suministros médicos.



PELSTAR, LLC

9500 West 55th St • McCook, IL 60525 • USA

1-800-638-3722 or 1-708-377-0600

Registre la balanza para que la garantía sea válida en:

www.homscales.com

Health o meter® es una marca registrada de Sunbeam Products, Inc. con licencia de uso.

Pelstar, LLC., fabrica, diseña, y es dueño de los productos Health o meter® Professional.

Nos reservamos el derecho de mejorar o modificar las características o especificaciones de los productos Health o meter® Professional sin previo aviso.

© Pelstar, LLC 2017

Cliquez sur le lien ou passez à la page notée

Précautions p. 88	Caractéristiques / Définition des Symboles p. 89	Certifications / Élimination p. 90
Instructions D'assemblage p.91	Alimenter la Balance p.95	Transporte p.96
Instructions D'utilisation p.97	Entretien p.100	Calibration p.101
Dépannage p.102	Garantie p.103	

PRÉCAUTION ET AVERTISSEMENT

Pour éviter les blessures ou les dommages causés par le patient / soignant à votre échelle, veuillez suivre très attentivement les instructions contenues dans ce mode d'emploi.

- Pour prévenir des blessures et des dommages à votre balance, veuillez suivre ces instructions très attentivement.
- Assemblez et utilisez cette balance conformément aux instructions incluses.
- Pour une pesée précise, la balance doit être placée sur une surface plane et stable.
- Pour une pesée précise, vérifiez la balance avant chaque utilisation conformément à la procédure décrite dans ce manuel.
- Utiliser cette balance avec des voltages et fréquences autres que spécifiés peuvent endommager l'équipement et annulera la garantie.
- Ne transportez pas la balance avec tout poids sur la plateforme.
- Ne dépassez pas la charge maximale de cette balance : 400 lb / 180 kg.
- Ne pas utiliser en présence de matériaux inflammables ou explosifs.
- Si la balance est endommagée, elle ne devrait pas être utilisée avant d'être réparée.

Sécurité des patients / soignants

- Le patient doit porter des chaussettes ou une autre forme de revêtement de pied léger lors d'un événement de pesée.
- Pour prévenir les blessures chez le patient, le patient doit être assisté pendant tout l'événement de pesée. Les aidants naturels devraient s'assurer que le patient est stable et fournir un soutien au besoin lors de l'entrée et la sortie de l'échelle.

Lors de l'utilisation de cette balance avec l'adaptateur AC optionnel:

- Utilisez exclusivement cette balance avec l'adaptateur AC fournis par Health o meter® Professional. L'utilisation d'un adaptateur non-indiqué annulera la garantie, et peut poser un sérieux risque de sécurité.
- Pour utilisateur avec adaptateur AC de modèle ADPT40.
- Avant l'utilisation de cette balance, inspectez le fil d'alimentation de l'adaptateur AC pour du craquement / effilochage ou pour des prises brisées / pliées.
- Avant l'utilisation de cette balance, assurez-vous que l'adaptateur AC est branché dans une prise d'alimentation avec un voltage approprié pour l'utilisation.
- Assurez-vous que l'adaptateur AC est branché à un disjoncteur de circuit ou autre source d'alimentation protégée.
- Assurez-vous que l'adaptateur AC et la balance n'entrent pas en contact avec des liquides, une température excessive ou une humidité excessive
- Débranchez l'adaptateur AC, et entreposez avec attention l'adaptateur et le fil de l'adaptateur avant de déplacer la balance.
- Si la balance est branchée à un autre appareil médical, l'adaptateur AC ne doit pas être utilisé. Débranchez l'adaptateur AC de la balance et utilisez seulement l'alimentation de la batterie. Ceci assure une isolation électrique adéquate.

Lorsque vous utilisez la balance avec des piles:

- Pour une balance précise, si l'indicateur « Lo » est allumé, remplacez les batteries ou utilisez l'adaptateur AC aussitôt que possible.
- Lorsque vous remplacez / insérez des batteries, assurez-vous d'utiliser uniquement des nouvelles batteries.

En aucun cas, Pelstar, LLC ne sera responsable des dommages ou blessures résultant de ou liés à l'assemblage, l'utilisation ou la mauvaise utilisation de ses produits.

CARACTÉRISTIQUES DE CETTE BALANCE

Général

La balance numérique de modèle 349KLX utilise une technologie de microprocesseur hautement sophistiquée. Chaque balance de précision est conçue pour fournir des mesures de poids précises, fiables et constantes. De plus, chaque balance est conçue pour fournir à l'utilisateur des fonctionnalités qui rendent la pesée simple, rapide, et pratique.

Cette balance utilise la technologie de détection du mouvement pour déterminer le poids d'un patient en mouvement.

Le poids peut être affiché en livres (lb) ou en kilogrammes (kg). Pour la confidentialité lors de l'utilisation, la balance a un affichage à distance qui peut être tenu par l'opérateur, placé sur une table ou sur une autre surface plane, ou fixée au mur. **La balance peut être alimentée en utilisant un adaptateur AC modèle ADPT40 (non-inclus) ou avec 6 AA batteries (inclus).**

Caractéristiques Balance 349KLX

Capacité et Résolution	400 lb x 0.2 lb (180 kg x 0.1 kg)	
Exigences d'Alimentation	120 VAC, 60Hz - Adaptateur 9V DC modèle ADPT40 ou 6 batteries AA	
Températures:	Ambiantes d'utilisation: 50°F à 95°F (10°C à 35°C) Températures d'entreposage 32°F à 125°F (0°C à 50°C) Humidité Maximale: 95% RH	
Dimensions Physiques	Plateforme Longueur: 12" (305 mm) Largeur: 12,5" (318 mm) Hauteur: 1,875" (48 mm) Poids: 8.8 lb (4.0 kg)	Assemblage de l'affichage Longueur: 7,75" (197 mm) Largeur: 1,5" (15 mm) Hauteur: 4,25" (108 mm) Poids: 12.8 oz (0.36 kg)

CERTIFICATIONS / DISPOSITION

Descriptions de Certification

	<p>Pelstar, LLC a été officiellement certifié comme fabricant d'appareils médicaux Health o meter® Professional. Le système d'assurance de qualité Pelstar, LLC couvre le développement, production, vente et service de balances médicales et de systèmes de mesure.</p>
---	---

Disposition Balance 349KLX



Cette balance Health o meter® Professional doit être jetée de façon appropriée, comme déchet électronique. Suivez les réglementations nationales, régionales ou locales s'appliquant à vous pour disposer de vos déchets électroniques ou batteries. Ne jetez pas cet appareil dans les ordures domestiques.

INSTRUCTIONS D'ASSEMBLAGE DE L'ECRAN A UN DESSUS DE TABLE

Avant Assemblage

Chaque balance numérique avec affichage à distance est livrée dans une seule boîte. Inspectez attentivement l'extérieur de la boîte pour tout dommage de livraison avant de l'ouvrir. S'il y a du dommage, contactez votre livreur ou un représentant Health o meter® Professional immédiatement au 1-800-815-6615. Les réclamations doivent être déposées avec le livreur aussi tôt que possible après la réception du paquet. L'information suivante décrit en détail ce que vous trouverez dans la boîte principale lorsque vous la déballez.

Pour prévenir d'endommager la balance, retirez avec soin l'unité de la boîte et enlevez tous les matériaux d'emballage. Mettez la boîte de côté pour l'entreposage. Pour éviter d'égratigner une des parties de la balance lors du déballage, n'utilisez pas d'exacto, de couteau, de ciseaux ou tout autre objet pointu pour ouvrir l'emballage protecteur.

Liste des Pièces

Carton

- (1) Plateforme de la balance
- (1) Assemblage de l'écran
- (1) Support de l'écran
- (6) Batteries AA
- (1) Instructions de l'utilisateur
- (2) Vis d'ancrage #8 (4.2mm OD nominal)
- (2) Ancres de montage, compatible avec la construction du mur







Outils Requis

Tournevis à tête Philips (non-inclus)

Note: Cette balance a été calibrée en usine, et n'a pas besoin d'être calibrée avant l'utilisation.

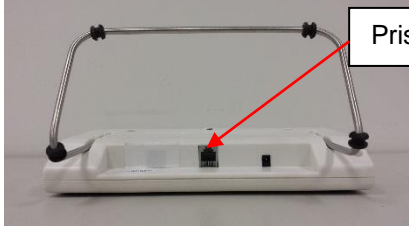
INSTRUCTIONS D'ASSEMBLAGE DE L'ÉCRAN À UN DESSUS DE TABLE

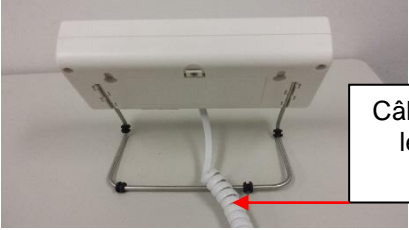
Assemblage de la balance 349KLX

<p>1. Enlevez avec soin la plateforme de la balance et l'assemblage de l'écran de la boîte, et placez-la sur une surface plane, nivelée et sèche.</p>	
<p>2. Si vous utilisez l'assemblage de l'écran sur un comptoir ou une table, insérez le support de métal dans les tiges à l'arrière de l'écran.</p>	
<p>3. Branchez le câble au port RJ situé à l'arrière de l'assemblage de l'écran. Assurez-vous que le câble soit par dessus le support de métal afin que l'assemblage de l'écran puisse être à plat sur la table. Si vous utilisez la balance avec des piles, elle est maintenant prête à utiliser. Si vous utilisez la balance avec l'adaptateur AC en option, consultez la page 10 pour les instructions de configuration.</p>	   

INSTRUCTIONS D'ASSEMBLAGE SUPPORT MURAL DE L'AFFICHAGE

Pièces Requises

- (1) Assemblage de l'écran
- (2) Vis d'ancrage #8 (4.2mm OD nominal)
- (2) Ancres de montage, compatible avec la construction du mur

Mise en Garde: Lors de la fixation murale de l'assemblage de l'écran, assurez-vous que l'emplacement est libre de lignes électriques, de tuyaux de gaz, ou d'autres dangers de sécurité. Assurez-vous que le mur est assez solide pour supporter l'assemblage de l'écran.

Note : L'écran séparé peut être posé sur un mur jusqu'à 6 pieds (1.83m) de la base ou elle peut être posée sur le support de l'écran (inclus) pour un placement sur une table de jusqu'à 6 pieds (1.83m).

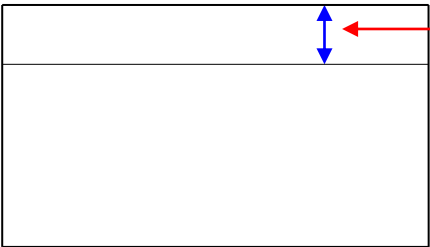
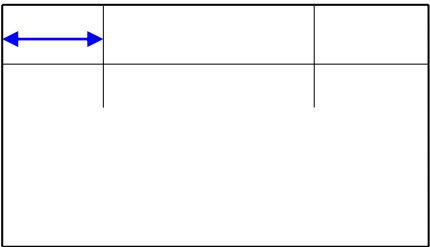
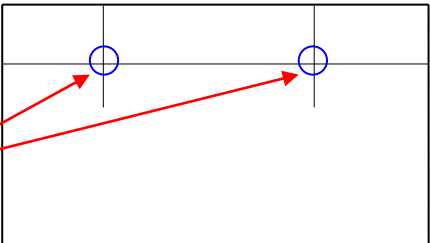
<p>1. Positionnez le module de l'écran sur le mur, et tracez avec précaution autour de l'écran.</p>	
<p>2. Marquez une ligne horizontale, 3/4 po (19 mm) sous le dessus du contour de l'affichage.</p>	 <div data-bbox="1300 1129 1500 1192" style="border: 1px solid black; padding: 2px;">3/4 po (19mm)</div>
<p>3. Marquez une ligne verticale de 1 3/8 po (35 mm) de chaque côté du contour de l'affichage.</p>	 <div data-bbox="656 1528 841 1612" style="border: 1px solid black; padding: 2px;">1-3/8 po (35mm)</div>
<p>4. Sur l'intersection horizontale et verticale, percez un trou de grosseur appropriée.</p>	 <div data-bbox="656 1877 841 1957" style="border: 1px solid black; padding: 2px;">Trous de perçage</div>

INSTRUCTIONS D'ASSEMBLAGE SUPPORT MURAL DE L'AFFICHAGE (SUITE)

5. Une fois les trous marqués, utilisez un marteau ou un tournevis à tête Phillips pour mettre en place les deux vis d'ancrage dans les trous. Utilisez un tournevis pour insérer complètement les vis d'ancrage au mur. Vissez les deux vis d'assemblage dans les ancrages. Ajustez la profondeur de la tête de la vis pour que les têtes de vis dépassent de 1/8" (3.2 mm) du mur.

Avertissement : Étendre les têtes de vis de plus que 1/8" (3.2 mm) peut endommager le montage de l'affichage.



6. Positionnez les trous du support du montage de l'écran sur les vis de support, et tirez avec attention le montage de l'écran vers le bas pour le positionner.



7. Branchez le câble au port RJ situé à l'arrière de l'assemblage de l'écran. Si vous utilisez la balance avec des piles, elle est maintenant prête à utiliser. Si vous utilisez la balance avec l'adaptateur AC en option, consultez la page 10 pour les instructions de configuration.

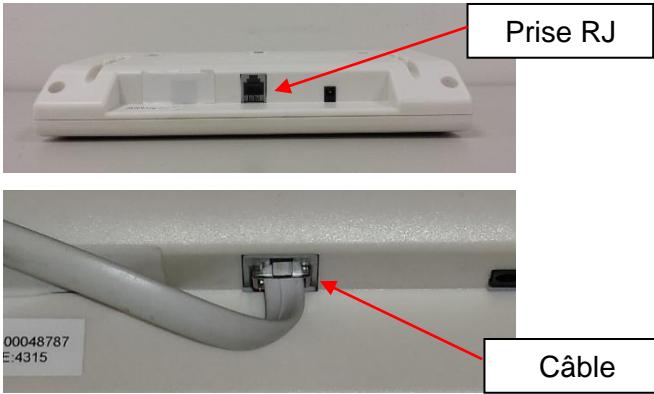

ALLUMER LA BALANCE

Allumer la balance

1. Si vous allumez la balance via l'adaptateur optionnel AC, branchez l'adaptateur dans l'affichage de l'écran et dans une source d'alimentation.



Prise de l'adaptateur

2. Pour l'utilisation avec des piles, voir l'installation des piles ci dessous.

Installation des Piles

1. Débrancher l'adaptateur AC de la source d'alimentation.
2. Utilisez un tournevis à tête Phillips pour retirer le couvercle des piles à l'arrière du module de l'écran.



Couvert des piles

3. Remplacez ou installez de nouvelles piles. Prenez en note l'orientation affichée et assurez-vous que les piles sont placées dans la direction appropriée.



Note orientation

Note : Health o meter® Professional recommande d'utiliser une batterie alcaline ou au lithium, classée pour une utilisation à 130°F (54°C). Ne pas utiliser de piles zinc-carbone.

4. Remplacez le couvercle de la batterie sur l'écran.

Avertissement : Si la balance ne sera pas utilisée pendant une certaine durée, enlevez les batteries pour éviter tout risque de sécurité. La disposition des batteries doit être faite conformément avec les réglementations nationales, régionales ou locales en vigueur s'appliquant à vous.

TRANSPORTER LA BALANCE AVEC L'ÉTUI DE TRANSPORT OPTIONNEL

Préparer la balance 349KLX pour le transport

Cette balance peut être facilement placée dans un étui de transport (article # 64771) pour l'entreposage, ou le transport d'une pièce à une autre. Pour préparer la balance pour le transport, suivez ces étapes:



Étui de transport
article en option
64771
Vendu
séparément

1. Enlevez le montage de l'écran et le support de l'écran de sa position actuelle.
2. Débranchez l'adaptateur AC et le câble du montage de l'écran, et enlevez l'adaptateur AC de la prise d'alimentation.
3. Entreposez avec soin l'adaptateur AC, le support de l'écran et le montage de l'écran dans l'étui de transport pour prévenir des dommages durant le transport.
4. Soulevez prudemment la plateforme de la balance du sol et placez-la dans l'étui de transport. Positionnez la plateforme de la balance de sorte à ce que le port RS-232 et le câble soient vers le haut.

Port série RS-232



Plateforme de
la balance

5. Fermez l'étui de transport pour couvrir la balance. Prenez la ganse de l'étui de transport et levez l'étui en position droite. La balance peut maintenant être transportée.

INSTRUCTIONS D'UTILISATION

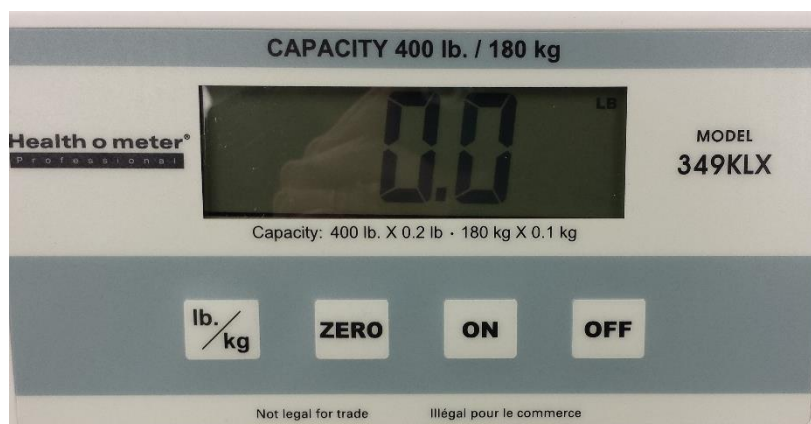

Clavier

Fonction	Description
ON	Allume la balance.
OFF	Éteint la balance.
ZERO	Remet à zéro ou effectue tare avant une pesée.
lb. / kg	Alterne entre les livres (lb) et les kilogrammes (kg).

Peser un Patient

Note: Lorsque cette balance est allumée, elle sera toujours réglée en livres (lb) ou kilogrammes (kg) par défaut.

1. S'assurer qu'il n'y a pas d'objet sur le plateau de pesée.
2. Appuyez sur le bouton **ON** pour allumer la balance.
3. Attendez jusqu'à ce que le «0.0 » lb apparaisse à l'écran.
4. Appuyez sur le bouton **ZERO** pour remettre la balance à zéro, si nécessaire.
5. Avoir l'étape patient sur l'échelle . Attendez que la lecture du poids à se stabiliser.

Remarque: Selon le mouvement du patient sur l'échelle , il peut prendre environ 3-4 secondes pour la lecture du poids à se stabiliser.

Mise en Garde: Pour prévenir une blessure du patient, le patient doit être assisté pendant toute la durée de l'événement de pesée.

6. Après que le pesée ait été prise et enregistrée, dites au patient de se retirer de la balance.
7. Appuyez sur le bouton **OFF** pour éteindre la balance.

INSTRUCTIONS D'UTILISATION

Fonction d'arrêt automatique

En tant que fonctionnalité d'économie d'énergie, la balance s'éteindra automatiquement après 2 minutes d'inactivité. Cette fonction est activée par défaut.

Note: S'assurer que le câble est attaché à la prise RJ du montage de l'écran, et s'assurer qu'il n'y a pas d'objet sur la plateforme de la balance.

Désactiver l'arrêt automatique

1. Pendant que la balance est éteinte, appuyez et maintenez enfoncé le bouton **lb./kg**.
2. Pendant que vous maintenez enfoncé le bouton **lb./kg**, appuyez le bouton **ON** pour allumer la balance.
3. « 349 » apparaîtra brièvement sur l'écran suivi de « A-OFF » et puis de « 0.0 » lb.
4. Relâchez le bouton **lb./kg** et **ON**.
5. L'arrêt automatique est maintenant désactivé, et la balance le restera jusqu'à ce que la balance soit manuellement éteinte.

Activer l'arrêt automatique

1. Pendant que la balance est éteinte, appuyez et maintenez enfoncé le bouton **lb./kg**.
2. Pendant que vous maintenez enfoncé le bouton **lb./kg**, appuyez le bouton **ON** pour allumer la balance.
3. « 349 » apparaîtra brièvement sur l'écran suivi de « 0.0 » lb.
4. Relâchez le bouton **lb./kg** et **ON**.
5. L'arrêt automatique est maintenant activé.

Changer l'unité de pesée

1. Appuyez sur le bouton **ON** pour allumer la balance.
2. Attendez jusqu'à ce que « 0.0 » LB ou « 0.0 » KG apparaisse à l'écran.
3. Appuyez sur le bouton **lb./kg** pour changer l'unité de pesée.

Verrouillage de l'unité de pesée

Note : L'unité de pesée peut être verrouillée pour uniquement mesurer en KG ou en LB

1. Appuyez sur le bouton **ON** pour allumer la balance.
2. Attendez jusqu'à ce que « 0.0 » LB ou « 0.0 » KG apparaisse à l'écran.
3. Appuyez et maintenez enfoncé le bouton **lb./kg** jusqu'à ce que l'unité de mesure commence à clignoter et le mode sélectionné sera verrouillé.
4. Relâchez le bouton **lb./kg** et la balance opérera dans le mode sélectionné.
5. Répétez les étapes 3 et 4 pour changer le mode de pesée à une différente unité de mesure par défaut.

Connexion au Moniteur Welch Allyn® Spot Vital Signs® Lxi.

Avertissement : Si la balance est branchée à un autre appareil médical, l'adaptateur AC ne doit pas être utilisé. Débranchez l'adaptateur AC de la balance et utilisez seulement l'alimentation de la batterie. Ceci assure une isolation électrique adéquate.

INSTRUCTIONS D'UTILISATION

Fonction Tare

Lorsque vous utilisez cette balance, le poids d'un objet peut être soustrait du poids total pour déterminer le poids du patient seul. La fonction Tare (bouton **ZERO**) effectue automatiquement cette soustraction.

1. Sans aucun poids sur la balance, appuyez sur le bouton **ON** pour allumer la balance.
2. Attendez jusqu'à ce que « 0.0 » LB ou « 0.0 » KG apparaisse à l'écran.
3. Placez l'objet à être taré sur la plateforme de pesée. L'écran affichera une valeur pour le poids de l'objet.
4. Appuyez sur le bouton **ZERO** en gardant l'objet sur la balance. Le mode « TARE » ou « UNDER » apparaîtra sur le montage de l'écran suivi par « 0.0 » LB ou « 0.0 » KG.
5. Positionnez le patient sur la balance. La balance déduira automatiquement le poids de l'objet et affichera seulement le poids du patient.
6. Lorsque vous enlevez un poids de la balance, « under » sera temporairement affiché et ensuite l'affichage retournera à « 0.0 » LB ou « 0.0 » KG.
7. Appuyez sur **ZERO** après le processus de pesée pour retourner au mode de pesée normal.

Fonction parent/enfant

La fonctionnalité parent/enfant des balances Health o meter® Professional permet de peser un bambin ou un bébé tenu par un parent. Suivez ces simples étapes pour soustraire le poids du parent du total afin que seul le poids de l'enfant soit affiché.

1. Sans aucun poids sur la balance, appuyez sur le bouton **ON** pour allumer la balance.
2. Attendez jusqu'à ce que « 0.0 » LB ou « 0.0 » KG apparaisse à l'écran.
3. Demandez au parent de monter sur la balance sans l'enfant. L'écran affichera une valeur pour le poids du parent.
4. En vous assurant que le parent demeure sur la balance, appuyez sur le bouton **ZERO**. Le mode « TARE » ou « SOUS » apparaîtra sur le montage de l'écran suivi par « 0.0 » LB ou « 0.0 » KG.
5. Placez l'enfant dans les bras du parent. La balance déduira automatiquement le poids du parent et affichera seulement le poids de l'enfant.
6. Lorsque le parent descend de la balance, « under » sera temporairement affiché et ensuite l'affichage retournera à « 0.0 » LB ou « 0.0 » KG.
7. Appuyez sur **ZERO** après le processus de pesée pour retourner au mode de pesée normal.

ENTRETIEN

Entretien

Les pages suivantes fournissent des instructions pour la maintenance, le nettoyage, la calibration et le dépannage de la balance 349KLX. Les opérations de maintenance autres que celles décrites dans ce manuel devraient être effectuées par du personnel de service qualifié.

Mise en Garde: Avant la première utilisation, ou après de longues périodes de non-utilisation, vérifiez la balance pour une opération et un fonctionnement approprié. Si la balance ne fonctionne pas correctement, référez-vous à du personnel de service qualifié.

1. Inspectez l'apparence générale de la balance pour quelconque signe évident de dommage ou d'usure.
2. Si applicable, inspectez l'adaptateur AC pour du craquement / effilochage ou pour des prises brisées / pliées.

Note: Cette balance est un appareil de pesée extrêmement sensible. Si la fonction d'arrêt automatique est désactivée, de la puissance de la batterie sera utilisée.

Nettoyage

Des soins et un nettoyage appropriés sont nécessaires pour assurer une longue durée de vie et une pesée précise et efficace.

Mise en Garde: Débranchez la balance de la source d'alimentation avant de nettoyer l'unité.

1. Nettoyez toutes les surfaces externes avec un chiffon ou un tissu propre et humide. Un savon antimicrobien ou antibactériel doux et une solution aqueuse peut être utilisée. Séchez avec un tissu doux propre.
2. N'immergez pas la balance dans d'autres solutions de nettoyage ou liquides.
3. Ne pas utiliser d'alcool isopropylique ou d'autres solutions pour nettoyer l'écran.
4. Ne pas utiliser de nettoyeurs abrasifs.

CALIBRATION

Calibration

Cette balance a été calibrée en usine, et n'a pas besoin d'être calibrée avant l'utilisation.

Si requis, la balance peut être calibrée. La calibration de la balance 349KLX est effectuée en utilisant des poids de calibration certifiés. 50 / 100 / 200 / 400 lbs sont utilisés comme standards de calibration. La balance ne peut être calibrée en livres (lb).

Attention: pour éviter les blessures, faites attention lorsque vous empilez des poids sur la plate-forme.

Remarque: Seuls les poids certifiés et traçables selon les normes nationales doivent être utilisés pour les procédures d'étalonnage.

Calibration de la Balance

ACTION	L'ÉCRAN AFFICHE
Appuyez et maintenez enfoncé les boutons lb/kg et ZERO en même temps, et puis appuyez sur le bouton ON pour allumer la balance. « 349 » apparaîtra brièvement sur l'écran suivi de « CAL » et « UXX ». Deux caractères alphanumériques s'afficheront à côté du « U ». Relâchez les trois boutons. Plusieurs caractères alphanumériques apparaîtront à l'écran (1-4 caractères peuvent être affichés durant la calibration).	« 349 » suivi de « UXX » ensuite « XXXX »
Appuyez sur le bouton ZERO , et « C-50 » apparaîtra à l'écran, suivi de plusieurs caractères alphanumériques.	« C-50 » et puis « XXXX ».
Placez 50 lbs sur la balance. Plusieurs caractères alphanumériques apparaîtront. Lorsque les caractères de calibration se stabilisent, appuyez sur le bouton ZERO . « C-100 » apparaîtra à l'écran, suivi de plusieurs caractères alphanumériques.	« XXXX » suivi de « C-100 » et puis « XXXX »
Placez 100 lbs sur la balance. Plusieurs caractères alphanumériques apparaîtront. Lorsque les caractères de calibration se stabilisent, appuyez sur le bouton ZERO . « C-200 » apparaîtra à l'écran, suivi de plusieurs caractères alphanumériques.	« XXXX » suivi de « C-200 » et puis « XXXX »
Placez 200 lbs sur la balance. Plusieurs caractères alphanumériques apparaîtront. Lorsque les caractères de calibration se stabilisent, appuyez sur le bouton ZERO . « C-400 » apparaîtra à l'écran, suivi de plusieurs caractères alphanumériques.	« XXXX » suivi de « C-400 » et puis « XXXX »
Placez 400 lbs sur la balance. Plusieurs caractères alphanumériques apparaîtront. Lorsque les caractères de calibration se stabilisent, appuyez sur le bouton ZERO . « END » apparaîtra à l'écran suivi de «OFF». La balance s'éteindra automatiquement.	« XXXX » suivi de « END » et puis « OFF »

DÉPANNAGE

Dépannage

Avant de contacter du personnel de service, référez-vous aux instructions suivantes pour vérifier ou corriger tout problème.

Symptômes	Causes Possibles	Action Corrective
La balance ne s'allume pas	<ol style="list-style-type: none"> 1. Batterie déchargée 2. Prise électrique défectueuse 3. Mauvais bloc d'alimentation 	<ol style="list-style-type: none"> 1. Remplacer les batteries 2. Utiliser une prise différente 3. Remplacer l'adaptateur AC
Poids questionnables ou la balance ne se remet pas à zéro	<ol style="list-style-type: none"> 1. Un objet externe interfère avec la balance. 2. L'écran n'a pas affiché « 0.0 » avant la pesée. 3. La balance n'est pas placée sur un plancher nivelée. 4. La balance n'est pas calibrée 	<ol style="list-style-type: none"> 1. Enlevez l'objet qui interfère de la balance. 2. Demandez au patient de se retirer de la balance, mettez à zéro la balance et recommencez le processus de pesée. 3. Placez la balance sur un plancher nivelé et recommencez le processus de pesée. 4. Vérifiez la pesée avec un poids connu.
La pesée est effectuée mais le processus de pesée prend trop longtemps et le poids ne se verrouille pas sur ce qui est affiché	Le patient n'est pas immobile.	Demandez au patient de se tenir de façon immobile.
L'écran affiche le message « Over »	La charge sur la balance excède la capacité (400 lb / 180 kg)	Enlevez l'excès de poids et utilisez cette balance en conformité avec ses limites.
L'écran affiche le message « Lo »	Les batteries est déchargée	Remplacez les batteries en conformité avec les instructions.

GARANTIE

Garantie Limitée

Qu'est-ce que la Garantie Couvre?

Les balances Health o meter® Professional sont garanties à partir de la date d'achat contre les défauts matériels ou de main-d'œuvre pour une période de deux (2) ans. Si le produit ne fonctionne pas correctement, retournez le produit, livraison prépayée et emballé de manière appropriée à Pelstar, LLC (voir « Pour Obtenir un service de Garantie », ci-dessus pour les instructions). Si le fabricant détermine qu'un défaut de matériel ou de main-d'œuvre existe, la compensation pour le client sera le remplacement de la balance sans aucun frais. Un remplacement sera effectué avec une composante ou un produit neuf ou remanufacturé. Si le produit n'est plus disponible, un remplacement pourra être fait avec un produit similaire de valeur égale ou plus élevée. toutes les pièces remplacées, sont couvertes seulement à partir de la date originale de la garantie.

Qui est couvert?

L'acheteur original du produit doit détenir une preuve d'achat pour recevoir un service de garantie. Veuillez garder votre facture ou reçu. Les fournisseurs Pelstar ou magasins vendant des produits Pelstar n'ont pas le droit d'altérer, de modifier ou de changer de quelque façon les termes et conditions de cette garantie.

Qu'est-ce qui est exclus?

Votre garantie ne couvre pas l'usure normale des pièces ou dommages résultant de: Utilisation négligente ou mauvaise utilisation du produit, utilisation d'un voltage ou courant inapproprié, utilisation contraire aux opérations d'instructions, abus incluant l'altération, le dommage pendant un transit, ou une réparation ou des altérations non-autorisées. De plus, la garantie ne couvre pas les catastrophes naturelles, telles que le feu, les inondations, les ouragans et les tornades. La garantie vous donne des droits légaux spécifiques, et il est possible que vous ayez aussi d'autres droits qui varient d'un pays à l'autre, d'un état à l'autre, d'une province à l'autre ou d'une juridiction à l'autre.

Pour obtenir un Service de Garantie, assurez-vous que vous gardez votre reçu de ventes ou document montrant la preuve de votre achat. Appelez le (+1) 800-638-3722 ou le (+1) 708-377-0600 pour recevoir un numéro d'autorisation de retour (RA), numéro qui doit être inclus sur l'étiquette de retour. Attachez votre preuve d'achat sur votre produit défectueux avec votre nom, adresse, numéro de téléphone de jour et description du problème. Emballer le produit avec soin et envoyez-le avec transport et assurance prépayée à:

Pelstar, LLC

Attention R/A# _____

Département des Retours

9500 West 55th St.

McCook, IL 60525

Garantie prolongée disponible

Cette échelle est éligible pour le programme de garantie étendue professionnelle Health o meter® Professional ScaleSurance. ScaleSurance prolonge la période de garantie pendant deux ans supplémentaires. Cette extension de la garantie limitée standard peut être achetée avec de nouvelles échelles ou pour l'échelle existante d'une installation avant que sa garantie actuelle n'ait expiré. Pour en savoir plus, visitez www.homscales.com/scalesurance/ ou contactez votre distributeur d'approvisionnement médical.



PELSTAR, LLC

9500 West 55th St • McCook, IL 60525 • USA

1-800-638-3722 or 1-708-377-0600

VEUILLEZ ENREGISTRER VOTRE BALANCE POUR LA COUVERTURE DE GARANTIE AU:

www.homscales.com

Health o meter® est une marque de commerce enregistré de Sunbeam Products, Inc. Utilisée sous licence.

Les produits Health o meter® Professional sont manufacturés, conçus, et possédés par Pelstar, LLC.

Nous nous réservons le droit d'améliorer, rehausser, ou modifier les fonctionnalités ou les spécifications des produits Health o meter® Professional sans préavis.

**ISO13485:2003
CERTIFIED**

CLICK THE BOX BELOW OR
SKIP TO THE PAGE NOTED

**Cautions and
Warnings
p. 105**

**Specifications /
Definition of
Symbols
p. 106**

**Certifications /
Disposal
p.107**

**Assembly
Instructions
p.108**

**Powering the
Scale / Battery
Replacement
p.114**

**Transport
Instructions
p.116**

**Operating
Instructions
p.118**

**Maintenance
p.122**

**Calibration
p.123**

**Troubleshooting
p.124**

**Warranty
p.125**

**Español
p.126**

**Français
p.148**

CAUTION AND WARNING

- To prevent injury and damage to your scale, please follow these instructions very carefully.
- Assemble and operate the scale per the enclosed user instructions.
- For accurate weighing, this scale must be placed on a flat, stable surface.
- For accurate weighing, verify before each use the proper operation according to the procedure described in this manual.
- Operating this scale at voltages and frequencies other than specified can damage the equipment and will void the warranty.
- Do not transport the scale with any weight on the platform.
- Do not exceed recommended weight limit of 400 lb / 180 kg for this scale.
- Do not use in the presence of flammable or explosive materials.
- For accurate weighing, if the “Lo” indicator activates, replace the battery or switch to the AC adapter as soon as possible.
- If the scale becomes damaged, it should not be operated until properly serviced. All repairs should only be performed by authorized Health o meter® Professional service personnel.
- When replacing / inserting the battery, be sure to use a new 9V battery.
- To prevent patient injury, the patient must be attended to throughout the entire weighing event.

When operating this scale with the optional AC adapter:

- Operate this scale exclusively with the AC adapter provided by Health o meter® Professional. Use of an unspecified adapter will void the warranty, and can pose a serious safety hazard.
- For use with AC adapter model ADPT40.
- Prior to using this scale, inspect the AC adapter cord for cracking or fraying, or for broken / bent plug prongs.
- Prior to using this scale, ensure that the AC adapter is plugged into an outlet with the rated voltage appropriate for operation.
- Ensure that the AC adapter outlet is wired to a circuit breaker or other protected power source.
- Ensure that the AC adapter and scale do not come in contact with liquids, excessive temperature, or excessive humidity.
- Unplug the AC adapter, and carefully store both the AC adapter and adapter cord before moving the scale.
- If the scale is being connected to another medical device, the power adapter must not be used. Disconnect the power adapter from the scale and use only the battery power. This ensures proper electrical isolation.

SPECIFICATIONS FOR THIS SCALE

General

The Model 349KLX remote display digital scale uses highly sophisticated microprocessor technology. Each precision scale is designed to provide accurate, reliable and repeatable weight measurements. In addition, each scale is designed to provide the user with features that make the weighing process simple, fast, and convenient.

This scale is set up to use weighing technology in order to determine the actual weight of a moving patient.

Weight can be displayed in pounds (lb) or in kilograms (kg). For privacy and convenience in use, the scale features a remote display head which may be held by the operator, placed on a table or other flat surface, or mounted on a wall. **This scale can be powered using an AC adapter, model ADPT40 (not included), or by 9V battery (included).**

349KLX Scale Specifications

Capacity and Resolution	400 lb x 0.2 lb (180 kg x 0.1 kg)	
Power Requirements	120 VAC, 60Hz - 9V DC adapter (model ADPT40) or 9V battery	
Environmental	Operating temperatures: 50°F to 95°F (10°C to 35°C) Storage temperatures: 32°F to 125°F (0°C to 50°C) Maximum Humidity: 95% RH	
Physical Dimensions	Platform Length: 12" (30.5 cm) Width: 12.5" (30.5 cm) Height: 1.875" (4.8 cm) Weight: 8.8 lb (4.0 kg)	Display assembly Length: 6.3" (16.0 cm) Width: 1.3" (3.4 cm) Height: 3.25" (8.3 cm) Weight: 0.3 lb (0.14 kg)

CERTIFICATIONS / DISPOSAL

Certification Descriptions

ISO13485:2003 CERTIFIED	Pelstar, LLC has been officially certified as the manufacturer of Health o meter® Professional medical devices. The Pelstar, LLC quality assurance system covers the development, production, sales and service of medical scales and measuring systems.
------------------------------------	--

349KLX Scale Disposal



This Health o meter® Professional scale must be disposed of properly as electronic waste. Follow the national, regional or local regulations which apply to you for disposal of electronic waste or battery. Do not dispose of this device in the domestic waste stream.

349KLX ASSEMBLY INSTRUCTIONS

Before Assembly

Each 349KLX remote display digital scale is shipped disassembled in one carton. Carefully inspect the carton for shipping damage before unpacking. If damage is found, contact your shipper or a Health o meter® Professional representative immediately at 1-800-815-6615. Claims must be filed with the shipper as soon as possible after receipt of the package. The following information details what you will find inside the main carton as you unpack the parts for assembly.

To prevent scratching any components, carefully remove each assembly from the carton and unwrap the packing materials. Set the carton aside for storage. To avoid damaging the scale parts when unpacking, do not use a box cutter, knife, scissors, or any sharp object to open the protective inner packaging.

Parts List

Carton

- (1) Scale platform
- (1) Display assembly
- (1) Display bracket
- (1) 9V battery
- (1) User instructions
- (2) #8 Anchoring screws (4.2 mm nominal OD)
- (2) Mounting anchors, compatible with wall construction

Tools Required

Phillips head screwdriver (not included)

Note: This scale has been factory calibrated, and does not require calibration prior to use.

349KLX ASSEMBLY INSTRUCTIONS (CONTINUED)

Assembling the 349KLX Scale (Refer to Figures 1- 4 on pages 8-11)

1. Carefully remove the scale platform and display assembly from the carton, and place the scale platform and display assembly on a flat, level, and dry surface (see Figure 3 on page 9).
2. Connect the cable to the display assembly RJ jack (see Figures 2 & 3 on pages 8 & 9).
3. Remove the display bracket from the carton (see Figure 1 on page 8).
4. Remove the two small screws from plate B (see Figure 1 on page 8).
5. While holding plate A, slide the tab of plate B up and under the center tab on the back of plate A (see Figure 1 on page 8).
6. Align plate A and plate B, and ensure that the screw holes are lined up (see Figure 1 on page 8).
7. Insert the two small screws into the front of plate A and through the holes in plate B (see Figure 1 on page 8).
8. Using a Phillips head screwdriver, tighten the screws to secure plate A to plate B (see Figure 1 on page 8).
9. Slide the two mounting studs on the display bracket into the two mounting holes in the back of the display assembly (see Figures 1 & 4 on pages 8 & 11). The display bracket is now ready for use.

349KLX ASSEMBLY INSTRUCTIONS (CONTINUED)

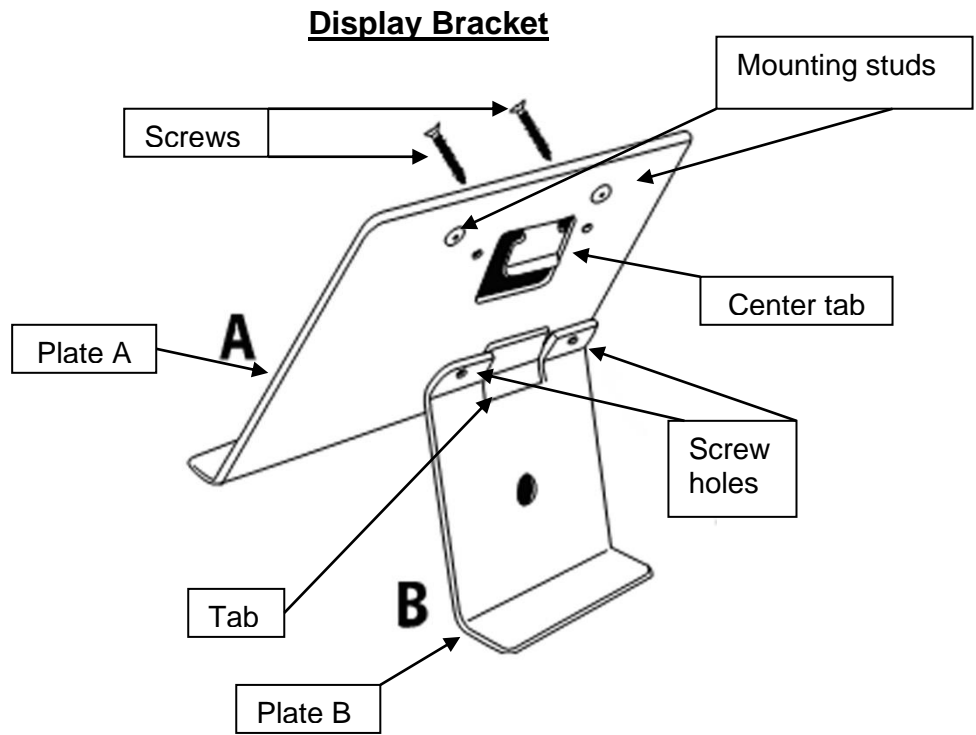

Figure 1

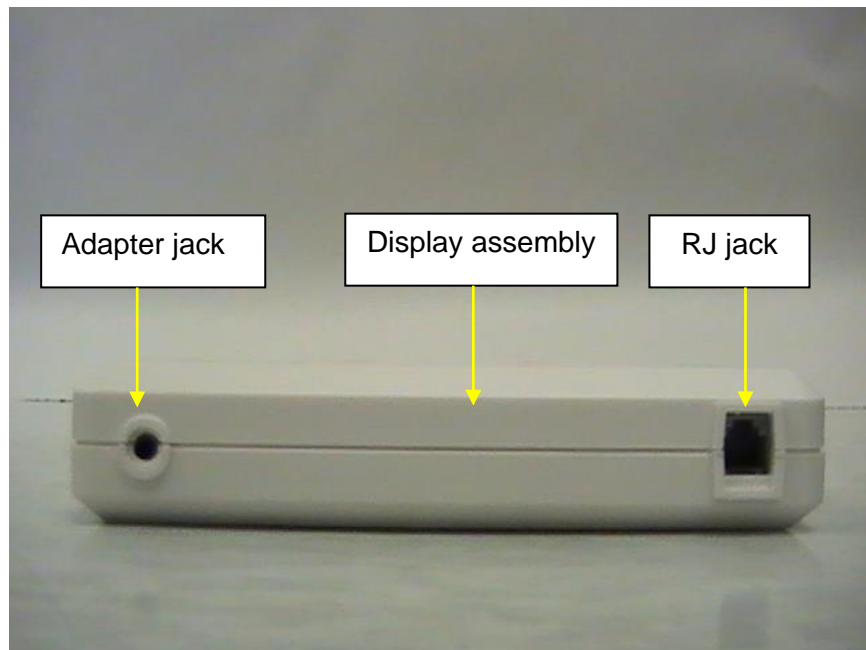

Figure 2

349KLX ASSEMBLY INSTRUCTIONS (CONTINUED)

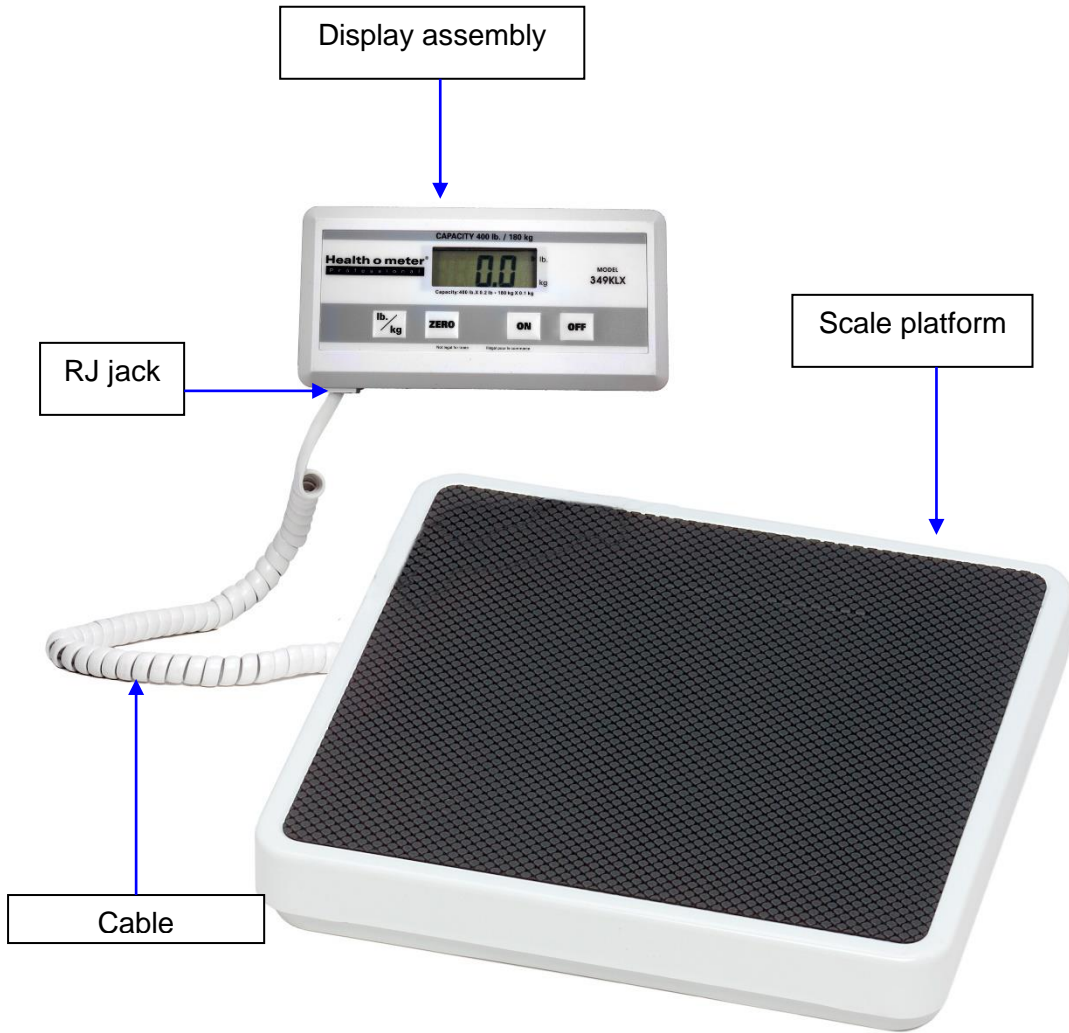

Figure 3

DISPLAY ASSEMBLY WALL MOUNT INSTRUCTIONS

Display Assembly Wall Mounting Instructions (Refer to Figure 4 on page 11)

Caution: When wall mounting the display assembly, ensure that the mounting location is free of electrical lines, gas pipes, and other safety hazards. Ensure that wall is of construction that can support the display assembly.

Note: Remote head can be mounted to a wall up to 6 feet (1.83 m) from the base or it can be mounted on the display bracket (included) for placement on a table up to 6 feet (1.83 m) from the base.

1. Position the display assembly on the wall, and carefully trace around the display outline.
2. Mark a level horizontal line, $\frac{3}{4}$ " (19 mm) below the top of the display outline.
3. Mark a vertical line $2\text{-}\frac{1}{4}$ " (57.2 mm) from each side of the display outline.
4. Use the appropriate plastic or metal anchors for the type of wall construction.
5. At the horizontal and vertical intersection, carefully drill the appropriate size hole.
6. Insert the anchors into the wall, and screw the two mounting screws into the anchors. Adjust the screw head depth such that the screw heads protrude $\frac{1}{8}$ " (3.2 mm) from the wall.

Warning: Extending the screw heads beyond $\frac{1}{8}$ " (3.2 mm) can damage the display assembly.

7. Position the display assembly mounting holes onto the mounting screws, and carefully pull down on the display assembly to secure.

Required Parts

- (1) Display assembly
- (2) #8 Anchoring screws (4.2 mm nominal OD)
- (2) Mounting anchors, compatible with wall construction

DISPLAY ASSEMBLY WALL MOUNT INSTRUCTIONS (CONT)

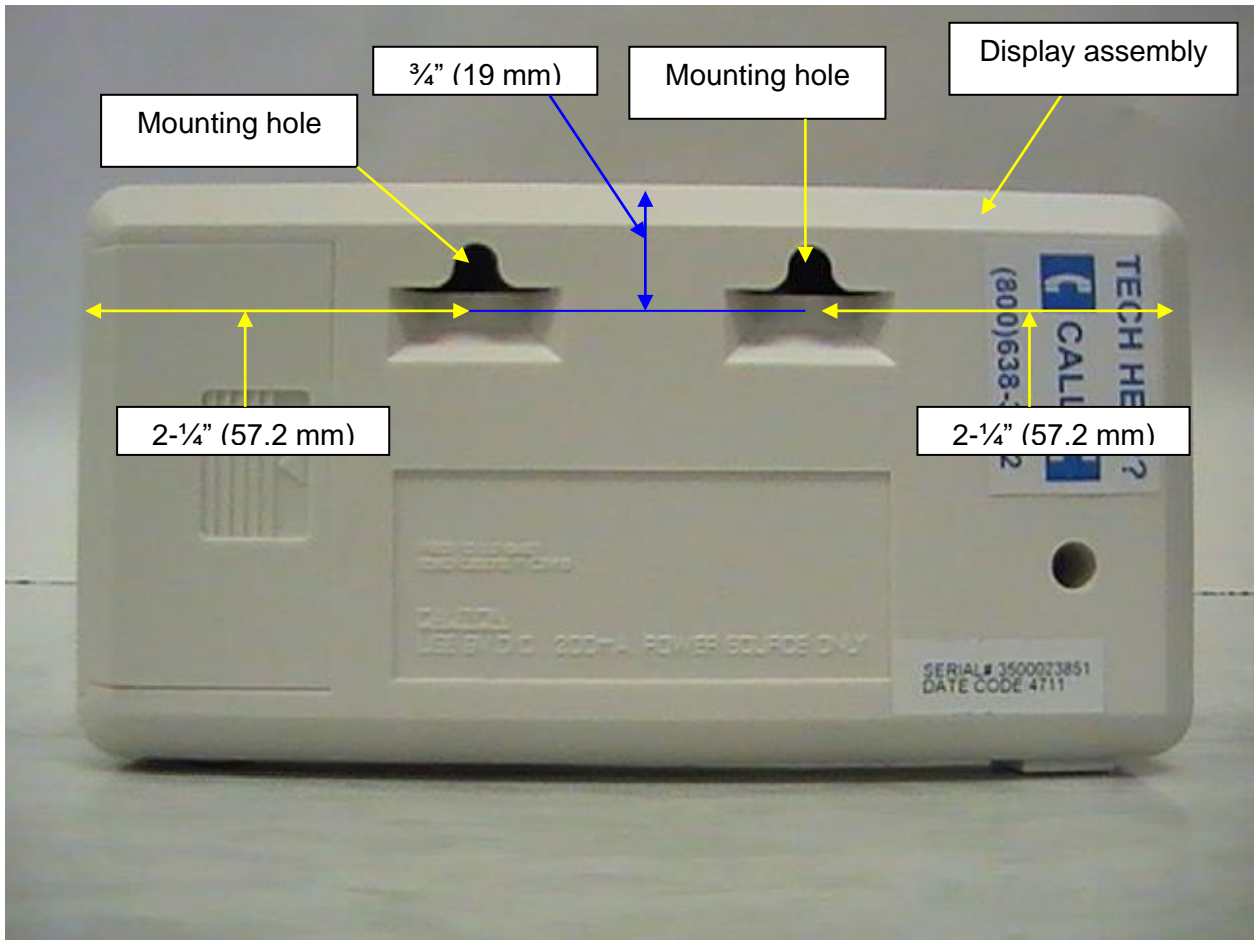

Figure 4

SETUP / BATTERY

Preparing the 349KLX Scale for Use

Replacing / Inserting Battery

1. Unplug the AC adapter from the power source.
2. Remove the battery cover on the side of the display assembly by sliding the battery cover out (see Figure 5 on page 13).
3. Replace or install the battery (Figure 6 on page 13).

Note: Health o meter® Professional recommends using an alkaline or lithium battery, rated for 130°F (54°C) operation. Do not use zinc-carbon battery.

4. Re-attach the battery cover to the display assembly.

Warning: If the scale will not be used for some time, remove the battery to avoid a safety hazard. Disposal of battery must be performed in accordance with the prevailing national, regional or local regulations which apply to you.

Optional AC Adapter

1. Remove the protective plastic film covering the display (the film says “FACTORY CALIBRATED”).
2. Place battery into the battery holder (see Figure 5 on page 13).
3. Connect the optional AC adapter into adapter jack on the display assembly (see Figure 2 on page 8).

Warning: To avoid a safety hazard, use AC adapter model ADPT40.

4. Plug the scale’s AC adapter into the power source.
5. Ensure all objects are removed from the scale’s assembly, and then press the **ON** button to power the scale on. The display will show “349”, then “0.0” lb. Press the **lb. /kg** button to select the weight mode (lb or kg).
6. When the AC adapter is disconnected from the scale, the scale will switch to battery power if battery is installed.

Note: If the set up procedure failed, refer to the troubleshooting instructions. If the problem is not corrected, refer to qualified service personnel.

SETUP / BATTERY (CONTINUED)

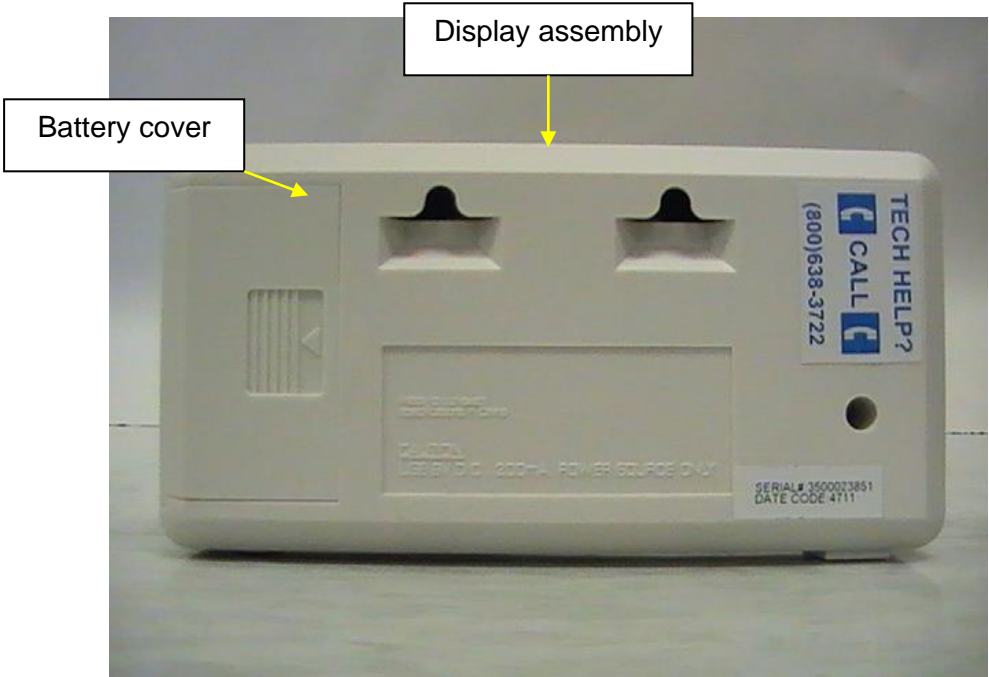

Figure 5

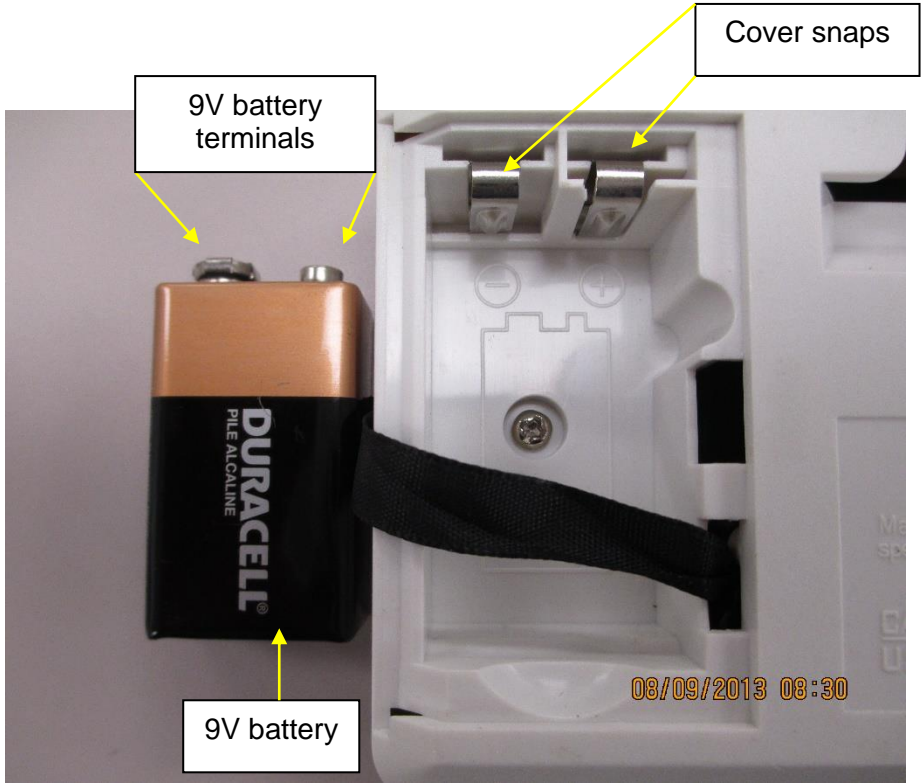

Figure 6

TRANSPORT

Preparing a 349KL Scale for Transport

This scale can be easily placed into carrying case (item # 64771) for storage, or transport from one room to another. This scale does not include the carrying case item # 64771, and must be acquired separately (see Figure 7 below). To prepare the scale for transport, follow these steps:

1. Remove the display assembly and display bracket from its current position.
2. Unplug the AC adapter and cable from the display assembly, and remove the AC adapter from the outlet.
3. Carefully store the AC adapter, display bracket, and display assembly in carrying case to prevent damage during transport (see Figure 8 on page 15).
4. With the scale platform on the floor, lift scale platform carefully and place scale platform into the carrying case. Position scale platform such that the RS-232 serial port and cable are facing up (see Figure 8 on page 15).
5. Close carrying case flap over the scale (see Figure 7 below).
6. Grasp the carrying case strap and lift carefully into the upright position. Position the strap over a shoulder (see Figure 9 on page 15). The scale can now be transported.

Required Parts

- (1) Display assembly
- (1) Scale platform
- (1) Display bracket
- (1) Carrying case (item # 64771)

Note: Carrying case item # 64771 is not included.



Figure 7

TRANSPORT (CONTINUED)

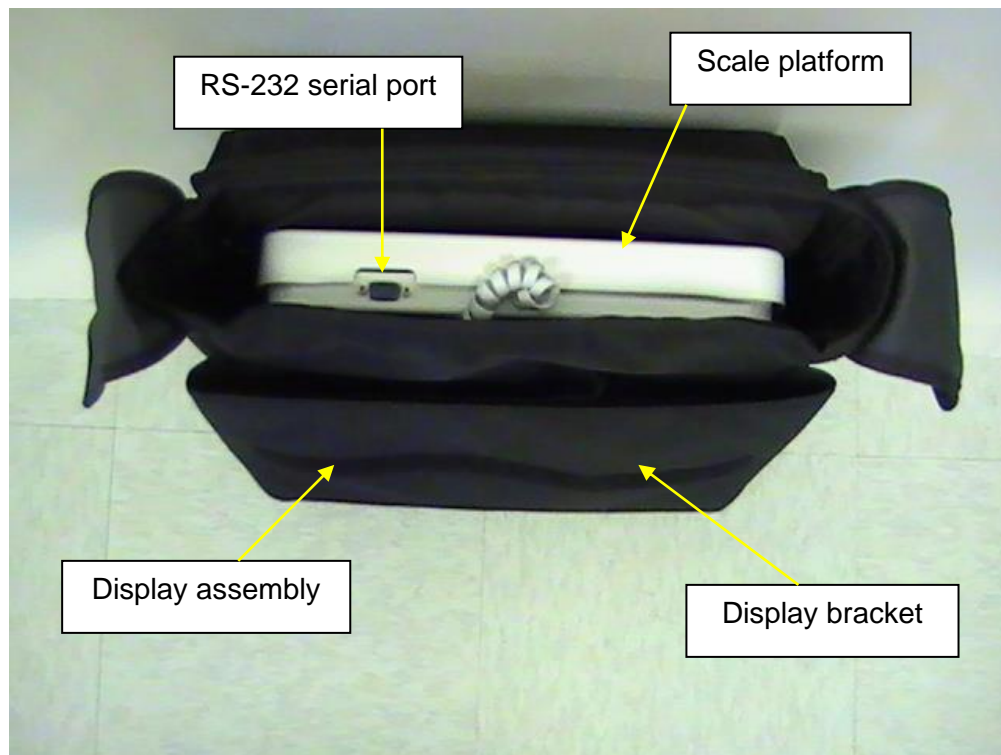

Figure 8



Figure 9

QUICK START / OPERATING INSTRUCTIONS

Keypad

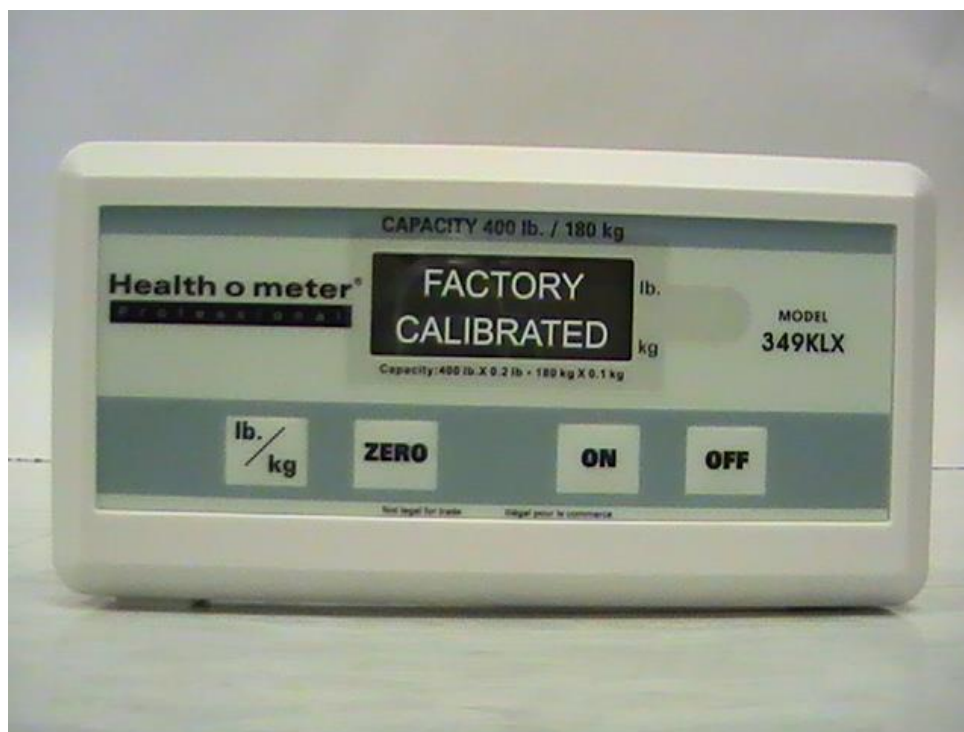

Figure 10

Function	Description
ON	Powers scale on.
OFF	Powers scale off.
ZERO	Tares the scale prior to weighing (0.0).
lb. / kg	Toggles between pounds (lb) and kilograms (kg).

QUICK START / OPERATING INSTRUCTIONS (CONT)

Auto-Off Function

As an energy saving feature, the scale automatically powers off after 2 minutes of inactivity. This function is enabled by default.

Note: Ensure cable is attached to the display assembly RJ jack, and make sure there is no object on the scale platform.

Disable Auto-Off

1. While the scale is powered off, press and hold the **lb./kg** button.
2. While holding the **lb./kg** button, press the **ON** button to power the scale on.
3. “349” will briefly appear on the display followed by “A-OF” and then “0.0” lb appears.
4. Release the **lb./kg** and **ON** button.
5. Auto-off is now disabled, and the scale will remain on until the scale is manually powered off.

Enable Auto-Off

1. While the scale is powered off, press and hold the **lb./kg** button.
2. While holding the **lb./kg** button, press the **ON** button to power the scale on.
3. “349” will briefly appear on the display, followed by “0.0” lb.
4. Release the **lb./kg** and **ON** button.
5. Auto-off is now enabled.

Units of weight:

1. Press the **ON** button to power the scale on.
2. Wait for “0.0” lb to appear on the display.
3. Press and release the **lb./kg** button to operate the scale in the selected mode. The selected units of measure will appear on the right side of display.
4. Repeat step 3 to toggle the weighing mode to a different unit of measure.

KG and LB Lock Out

Note: The default weighing mode for this scale can be changed from LB/KG to KG only or LB only.

QUICK START / OPERATING INSTRUCTIONS (CONT)

To Change Weighing Mode:

1. Press the **ON** button to power the scale on.
2. Wait for “0.0” LB or “0.0” KG to appear on the display.
3. Press and hold the **lb./kg** button until the unit of measure begins to flash and the selected mode will be locked.
4. Release the **lb./kg** button and the scale will operate in the selected mode.
5. Repeat steps 3-4 to change the weighing mode to a different unit of measure as the default for use.

Weighing a Patient

Note: When this scale is powered on, it will always default to pounds (lb) or kilograms (kg).

1. Make sure there is no object on the scale platform.
2. Press the **ON** button to power the display assembly on.
3. Wait until the “0.0” lb appears on the display.
4. Press the **ZERO** button to zero the scale, if necessary.
5. Have the patient step onto the scale. Wait for the weight reading to stabilize.

Note: Depending on the movement of the patient on the scale, it may take approximately 3-4 seconds for the weight reading to stabilize.

Caution: To prevent patient injury, the patient must be attended throughout the entire weighing event.

6. After the weight measurement has been taken and recorded, have the patient step off the scale.
7. Press the **OFF** button to power the scale off.

Connection to Another Medical Device (Optional)

Warning: If the scale is being connected to another medical device, the power adapter must not be used. Disconnect the power adapter from the scale and use only the battery power. This ensures proper electrical isolation.

The 349KLX scale is able to connect to other medical devices, such as the Welch Allyn® Spot Vital Signs® Lxi Monitor. To connect to another medical device, use the RS-232 serial port, located on the scale platform.

QUICK START / OPERATING INSTRUCTIONS (CONT)

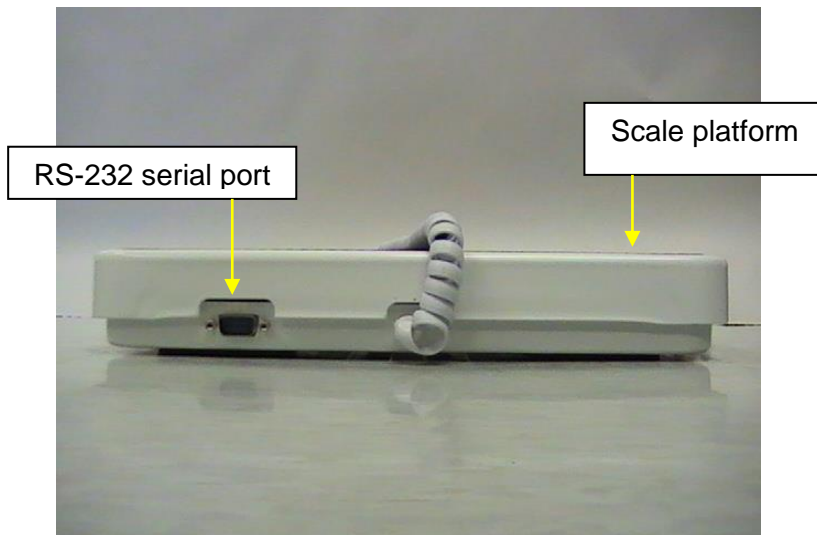

Figure 11

Zero Function

When using this scale, the weight of an object, can be zeroed out allowing additional weight to be added and displayed. The zero function automatically performs this subtraction.

Note: Ensure cable is attached to the display assembly RJ jack, and make sure there is no object on the scale platform.

Zero (Push Button)

1. With all weight off the scale, press the **ON** button to power on the scale.
2. Wait until the "0.0" lb or appears on the display.
3. Place the object on the scale. The display will show a value for the object's weight.
4. Press the **ZERO** button. The word "TARE" will appear on the display assembly, followed by "0.0" lb.
5. Place additional item (object) on the platform and only the weight of the additional item will be displayed.
6. When you remove the item from the platform the displayed will return to "0.0" lb

MAINTENANCE

Maintenance

The following pages provide instructions for maintenance, cleaning, calibration, and troubleshooting for the 349KLX scale. Maintenance operations other than those described in this manual should be performed by qualified service personnel.

Caution: Before first use, or after long periods of non-use, check the scale for proper operation and function. If the scale does not operate correctly, refer to qualified service personnel.

1. Check overall appearance of the total scale for any obvious damage, wear, and tear.
2. Inspect the AC adapter for cord cracking or fraying, or for broken/bent prongs.

Note: This scale is an extremely sensitive weighing device. If the auto-off function is disabled, battery power will be consumed.

Cleaning

Proper care and cleaning is essential to ensure a long life of accurate and effective operation.

Caution: Disconnect the scale from the AC adapter power source prior to cleaning the unit.

1. Clean all external surfaces with a clean damp cloth or tissue. Mild antimicrobial or antibacterial soap and water solution may be used. Dry with a clean soft cloth.
2. Do not immerse the scale into cleaning or other liquid solutions.
3. Do not use Isopropyl Alcohol or other solutions to clean the display surface.
4. Do not use abrasive cleaners.

CALIBRATION

Calibration

This scale has been factory calibrated, and does not require calibration prior to use. If required, the scale can be calibrated. Calibration of the 349KLX scale is performed using certified calibration weights. 50 / 100 / 200 / 400 lbs are employed as the calibration standards.

Scale Calibration

ACTION	DISPLAY SHOWS
Press and hold the lb/kg and ZERO buttons at the same time, then press the ON button to power on the scale. "349" will briefly appear on the display, followed by "CAL" and "U13". Release all three buttons. Several alphanumeric characters shall appear on the display (1-4 characters can be displayed during calibration).	"349" followed by "U 13" then "XXXX"
Press the ZERO button, and "C-50" will flash on the display, followed by several alphanumeric characters.	"C-50" then "XXXX"
Place 50 lbs on the scale. Several alphanumeric characters will appear. When calibration characters stabilize, press the ZERO button. "C-100" will appear on the display, followed by several alphanumeric characters.	"XXXX" followed by "C-100" then "XXXX"
Place 100 lbs on the scale. Several alphanumeric characters will appear. When calibration characters stabilize, press the ZERO button. "C-200" will appear on the display, followed by several alphanumeric characters.	"XXXX" followed by "C-200" then "XXXX"
Place 200 lbs on the scale. Several alphanumeric characters will appear. When calibration characters stabilize, press the ZERO button. "C-400" will appear on the display, followed by several alphanumeric characters.	"XXXX" followed by "C-400" then "XXXX"
Place 400 lbs on the scale. Several alphanumeric characters will appear. When calibration characters stabilize, press the ZERO button. "END" will appear on the display, followed by "OFF". The scale will automatically shut off.	"XXXX" followed by "END" then "OFF"

TROUBLESHOOTING

Troubleshooting

Before contacting service personnel, refer to the following instructions to check and to correct any failures.

Symptom	Possible Cause	Corrective Action
Scale does not power on	<ol style="list-style-type: none">1. Dead battery2. Faulty electrical outlet3. Bad power supply	<ol style="list-style-type: none">1. Replace battery2. Use a different outlet3. Replace AC adapter
Questionable weight or the scale does not zero	<ol style="list-style-type: none">1. External object interfering with the scale2. The display did not show "0.0" before weighing3. Scale is not placed on a level floor4. Scale is out of calibration	<ol style="list-style-type: none">1. Remove interfering object from the scale2. Ask the patient to get off the scale, zero the scale and begin weighing process again3. Place the scale on a level floor and begin weighing process again4. Check weight with known weight value
Weighing is performed but the weighing process takes too long and the weight does not lock on the displayed	The patient is not standing still	Ask the patient to stand still
The display shows "Over" message	The load on the scale exceeds the capacity (400 lb / 180 kg)	Remove the excess weight and use the scale according to its limits
The display shows "Lo" message	The battery is discharged	Replace battery according to instructions

WARRANTY

Limited Warranty

What does the Warranty Cover?

Health o meter® Professional scales are warranted from date of purchase against defects of materials or in workmanship for a period of two (2) years. If product fails to function properly, return the product, freight prepaid and properly packed to Pelstar, LLC (see "To Get Warranty Service", below, for instructions). If the manufacturer determines that a defect of material or in workmanship exists, the customer's sole remedy will be replacement of the scale at no charge. Replacement will be made with a new or remanufactured product or component. If the product is no longer available, replacement may be made with a similar product of equal or greater value. All replaced parts are covered only for the original warranty period.

Who is Covered?

The original purchaser of the product must have proof of purchase to receive warranty service. Please save your invoice or receipt. Pelstar dealers or retail stores selling Pelstar products do not have the right to alter, or modify or any way change the terms and conditions of this warranty.

What is Excluded?

Your warranty does not cover normal wear of parts or damage resulting from any of the following: negligent use or misuse of the product, use on improper voltage or current, use contrary to the operating instructions, abuse including tampering, damage in transit, or unauthorized repair or alternations. Further, the warranty does not cover natural disasters, such as fire, flood, hurricanes and tornadoes. This warranty gives you specific legal rights, and you may also have other rights that vary from country to country, state to state, province to province or jurisdiction to jurisdiction.

To get Warranty Service make sure you keep your sales receipt or document showing proof of purchase. Call (+1) 800-638-3722 or (+1) 708-377-0600 to receive a return authorization (RA) number, which must be included on the return label. Attach your proof of purchase to your defective product along with your name, address, daytime telephone number and description of the problem. Carefully package the product and send with shipping and insurance prepaid to:

Pelstar, LLC
Attention R/A# _____
Return Department
9500 West 55th St.
McCook, IL 60525

If your scale is not covered by warranty, or has been damaged, an estimate of replacement costs will be provided to you for approval, prior to replacing.



PELSTAR, LLC

9500 West 55th St • McCook, IL 60525 • USA

1-800-638-3722 or 1-708-377-0600

PLEASE REGISTER YOUR SCALE FOR WARRANTY COVERAGE AT:

www.homscales.com

Health o meter® is a registered trademark of Sunbeam Products, Inc. used under license.

Health o meter® Professional products are manufactured, designed, and owned by Pelstar, LLC.

We reserve the right to improve, enhance, or modify Health o meter® Professional product features or specifications without notice.

© Pelstar, LLC 2015



Haga clic en el enlace o salte a la página indicada

Precauciones p. 127	Especificaciones / Definición de Los Símbolos p. 128	Certificaciones / Disposición p. 129
Instrucciones de Ensamblaje p.130	Encendido de la balanza p.136	Transporte p.138
Instrucciones de Funcionamiento p.140	Mantenimiento p.144	Calibración p.145
Solución de problemas p.146	Garantía p.147	

PRECAUCIONES

- Para prevenir lesiones y daños en la balanza, por favor siga estas instrucciones con mucha atención.
- Ensamble y opere la balanza conforme a las instrucciones adjuntas.
- Para obtener un peso exacto, la balanza colocarse sobre una superficie plana y estable.
- Para obtener un peso exacto, verifique el correcto funcionamiento de la balanza cada vez antes de utilizarla de acuerdo al procedimiento descrito en este manual.
- Operar la balanza con voltajes y frecuencias diferentes a las que se especifican puede dañar el equipo y anular la garantía.
- No transporte la balanza con algún objeto sobre la plataforma.
- No exceda el peso límite recomendado de 400 lb / 180 kg para esta balanza.
- No utilice la balanza en presencia de materiales inflamables o explosivos.
- Para obtener un peso exacto, si se activa el indicador "Lo", reemplace la batería o conecte el adaptador de corriente eléctrica en ese instante.
- Si la balanza se daña, no debe utilizarla hasta que reciba un mantenimiento adecuado. Todo tipo de reparación debe de realizarse únicamente por personal de servicio autorizado por Health o meter® Professional.
- Al momento de reemplazar o insertar la batería, asegúrese de utilizar una batería nueva de 9 voltios.
- Para evitar que el paciente se lesione, este debe recibir asistencia durante el proceso de pesaje.

Utilizar la balanza con el adaptador de corriente eléctrica opcional:

- Utilice la balanza únicamente con el adaptador de corriente eléctrica proporcionado por Health o meter® Professional. Si utiliza un adaptador diferente anulará la garantía, y puede presentar un serio peligro de seguridad.
- Para utilizar la balanza con el adaptador de corriente ADPT40.
- Antes de utilizar la balanza, verifique si el cable del adaptador de corriente eléctrica tiene grietas, desgaste o algún diente roto o doblado.
- Antes de usar la balanza, asegúrese que el adaptador de corriente eléctrica esté conectado a un enchufe con voltaje adecuado para su uso.
- Asegúrese que el enchufe esté conectado a un regulador o a otra fuente con protección eléctrica.
- Asegúrese que el adaptador de corriente eléctrica y la balanza no estén en contacto con líquidos y bajo temperatura o humedad excesiva.
- Desconecte el adaptador de corriente eléctrica, y almacene con cuidado el adaptador y el cable antes de desplazar la balanza.
- Si la balanza se conecta a otro dispositivo médico, no debe utilizar el adaptador de corriente. Desconecte el adaptador de corriente de la balanza y utilice sólo la batería. Con esto asegura un aislamiento eléctrico adecuado.

ESPECIFICACIONES DE LA BALANZA

General

Las balanzas digitales con pantalla a distancia modelo 349KLX utilizan tecnología computarizada muy sofisticada. Cada balanza de precisión está diseñada para mostrar medidas de peso exactas, confiables y repetibles. Además, cada balanza está diseñada para brindar al usuario características que hacen que el procedimiento de pesaje sea sencillo, rápido y práctico.

La balanza está configurada para utilizar tecnología de pesaje que determina el peso real de un paciente que se mueve.

El peso puede mostrarse en libras (lb) o en kilogramos (kg). Para utilizar las basculas de forma privada y práctica, estas cuentan con una pantalla a distancia que puede estar en manos del operador, sobre una mesa u otra superficie plana, o en un muro. **La balanza puede funcionar con un adaptador de corriente eléctrica modelo ADPT40 (no incluido), o con una batería de 9 voltios (incluida).**

Especificaciones de la balanza 349KLX

Capacidad y resolución	400 lb x 0.2 lb (180 kg x 0.1 kg)	
Requisitos de energía	Adaptador de corriente directa de 120 VAC (modelo ADPT40), 60Hz - 9V o una batería de 9 voltios.	
Entorno	Temperaturas operacionales: 50°F hasta 95°F (10°C hasta 35°C) Temperaturas de almacenamiento: 32°F hasta 125°F (0°C hasta 50°C) Humedad máxima: 95% Humedad Relativa	
Dimensiones Físicas	Plataforma Largo: 12" (30.5 cm) Ancho: 12.5" (30.5 cm) Alto: 1.875" (4.8 cm) Peso: 8.8 lb / 4.0 kg	Montaje de la pantalla Largo: 6.3" (16.0 cm) Ancho: 1.3" (3.4 cm) Alto: 3.25" (8.3 cm) Peso: 0.3 lb / 0.14 kg

CERTIFICACIONES / ELIMINACIÓN

Descripciones de certificación

	<p>Pelstar, LLC ha sido certificado oficialmente como fabricante de dispositivos médicos Health o meter® Professional. El sistema de control de calidad de Pelstar, LLC cubre el desarrollo, producción, venta y servicio de las balanzas médicas y los sistemas de medición.</p>
---	---

Eliminación de la balanza 349KLX



La balanza Health o meter® Professional debe eliminarse como deshecho electrónico de forma adecuada. Debe seguir las regulaciones nacionales, regionales o locales en vigor para eliminar desechos electrónicos o baterías. No se deshaga de este dispositivo en canales de desechos domésticos.

INSTRUCCIONES DE ENSAMBLAJE DEL MODELO 349KLX

Antes de ensamblar

Cada balanza digital con pantalla a distancia 349KLX se envía sin armarse dentro de una caja. Revise la caja con detenimiento para localizar daños causados durante el envío antes de desempacar la balanza. Si encuentra algún daño, contacte de inmediato al transportista o a un representante de Health o meter® Professional al teléfono 1-800-815-6615. Debe presentar cualquier queja ante el transportista al momento de recibir el paquete. La siguiente información menciona a detalle lo que encontrará dentro de la caja a medida que saca las partes para su ensamblaje.

Para evitar que alguno de los componentes se raspe, saque con cuidado cada parte y retire los materiales de embalaje. Aparte la caja y guárdela. Para evitar que alguna parte de la balanza se dañe durante el proceso de desembalaje, no utilice una navaja, cuchillo, tijeras o cualquier objeto puntiagudo para abrir el embalaje protector interno.

Lista de partes

Caja

- (1) Plataforma de balanza
- (1) Montaje de la pantalla
- (1) Soporte para la pantalla
- (1) Batería de 9 voltios
- (1) Instructivo
- (2) Tornillos con taquete #8 (diámetro exterior nominal de 4.2 mm)
- (2) Taquetes de montaje, compatibles con muro de material

Herramientas necesarias

Desarmador plano Phillips (no incluido)

Nota: La balanza se calibró desde fábrica y no necesita una calibración previa a su utilización.

INSTRUCCIONES DE ENSAMBLAJE DEL MODELO 349KLX (CONTINUACIÓN)

Ensamblaje de la balanza 349KLX (consulte las figuras 1-4 en las páginas 8 & 11)

1. Con cuidado retire de la caja la plataforma y el montaje de la pantalla y colóquelos sobre una superficie plana, nivelada y seca (ver la figura 3 en la página 9).
2. Conecte el cable al puerto RJ del montaje de la pantalla (ver las figuras 2 y 3 en las páginas 8 & 9).
3. Retire de la caja el soporte para la pantalla (ver la figura 1 en la página 8).
4. Retire los dos tornillos pequeños de la placa B (ver la figura 1 en la página 8).
5. Mientras sostiene la placa A, deslice hacia arriba la pestaña de la placa B bajo la pestaña central de la parte trasera de la placa A (ver la figura 1 en la página 8).
6. Alinee la placa A y la placa B, después asegúrese que los agujeros de los tornillos estén alineados (ver la figura 1 en la página 8).
7. Inserte los dos tornillos pequeños en la parte frontal de la placa A y a través de los agujeros de la placa B (ver la figura 1 en la página 8).
8. Utilice el desarmador plano Phillips, ajuste los tornillos para asegurar la placa A en la placa B (ver la figura 1 en la página 8).
9. Deslice los dos pernos de montaje en el soporte para la pantalla dentro de los dos agujeros que se encuentran en la parte trasera del montaje de la pantalla (ver las figuras 1 y 4 en las páginas 8 & 11). El soporte para la pantalla ya está listo para utilizarse.

INSTRUCCIONES DE ENSAMBLAJE DEL MODELO 349KLX (CONTINUACIÓN)



Figura 1



Figura 2

INSTRUCCIONES DE ENSAMBLAJE DEL MODELO 349KLX (CONTINUACIÓN)

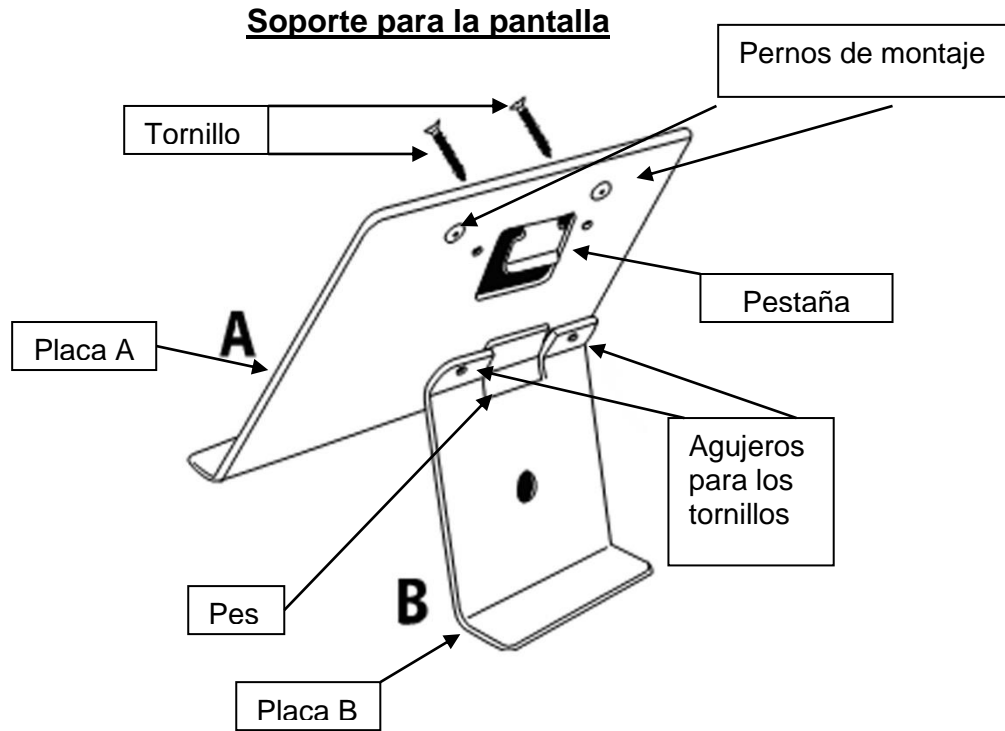

Figura 3

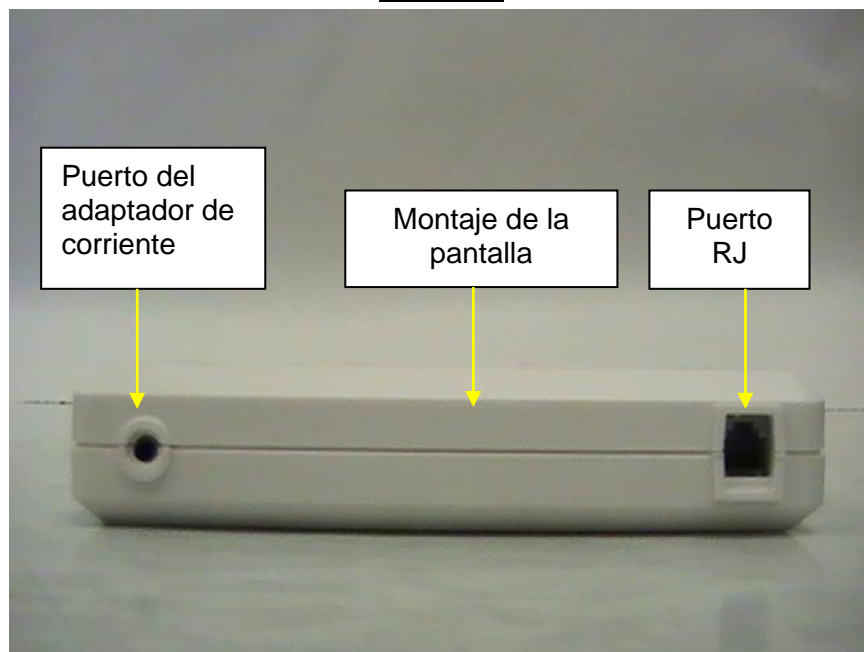
INSTRUCCIONES DE ENSAMBLAJE PARA EL MONTAJE DE PARED DE LA PANTALLA

Instrucciones de ensamblaje para el montaje de pared de la pantalla (consulte la figura 4 en la página 11)

Atención: Al momento de colocar el montaje de pared de la pantalla, verifique que el área esté libre de líneas eléctricas, tubos de gas y otros riesgos para la seguridad. Asegúrese que el muro sea de material que pueda resistir el montaje de la pantalla.

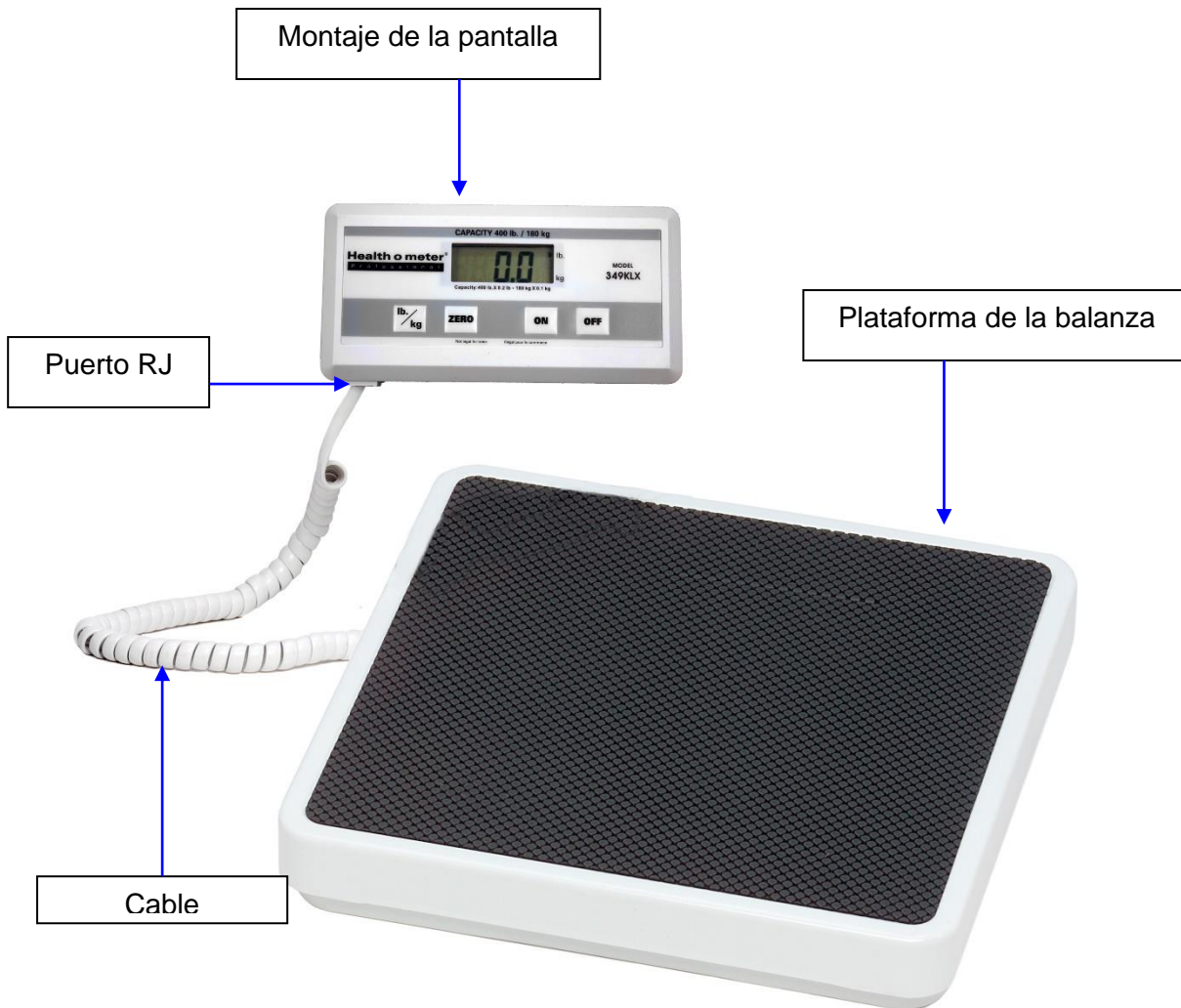
Nota: El cabezal a distancia puede colocarse a una altura de hasta 6 pies (1.83 m) desde la base o puede montarse en el soporte para la pantalla (incluido) para colocarse sobre una mesa de hasta 6 pies (1.83 m) desde la base.

1. Coloque el montaje de la pantalla en el muro y trace con cuidado el contorno de la pantalla.
2. Marque una línea horizontal nivelada a $\frac{3}{4}$ " (19 mm) por debajo de la parte superior del contorno de la pantalla.
3. Marque una línea vertical a $2\text{-}\frac{1}{4}$ " (57.2 mm) de cada lado del contorno de la pantalla.
4. Utilice los taquetes adecuados de plástico o metal para el tipo de construcción.
5. En la intersección horizontal y vertical taladre con cuidado el agujero de tamaño adecuado.
6. Inserte los taquetes dentro del muro y ajuste los dos tornillos de montaje dentro de los taquetes. Ajuste la profundidad de los tornillos de tal forma que las cabezas de estos sobresalgan $\frac{1}{8}$ " (3.2 mm) del muro.

Atención: Ajustar los tornillos para que las cabezas sobresalgan más de $\frac{1}{8}$ " (3.2 mm) puede dañar el montaje de la pantalla.

7. Coloque los agujeros de montaje de la pantalla en los tornillos de montaje y baje con cuidado el montaje de la pantalla para asegurarlo.

Partes necesarias

- (1) Montaje de la pantalla
- (2) Tornillos con taquete #8 (diámetro exterior nominal de 4.2 mm)
- (2) Taquetes de montaje, compatibles con muro de material

INSTRUCCIONES DE ENSAMBLAJE PARA EL MONTAJE DE PARED DE LA PANTALLA (CONTINUACIÓN)



Figura 4

Configuración / Batería

Preparar la balanza 349KLX para su utilización

Reemplazar / Insertar batería

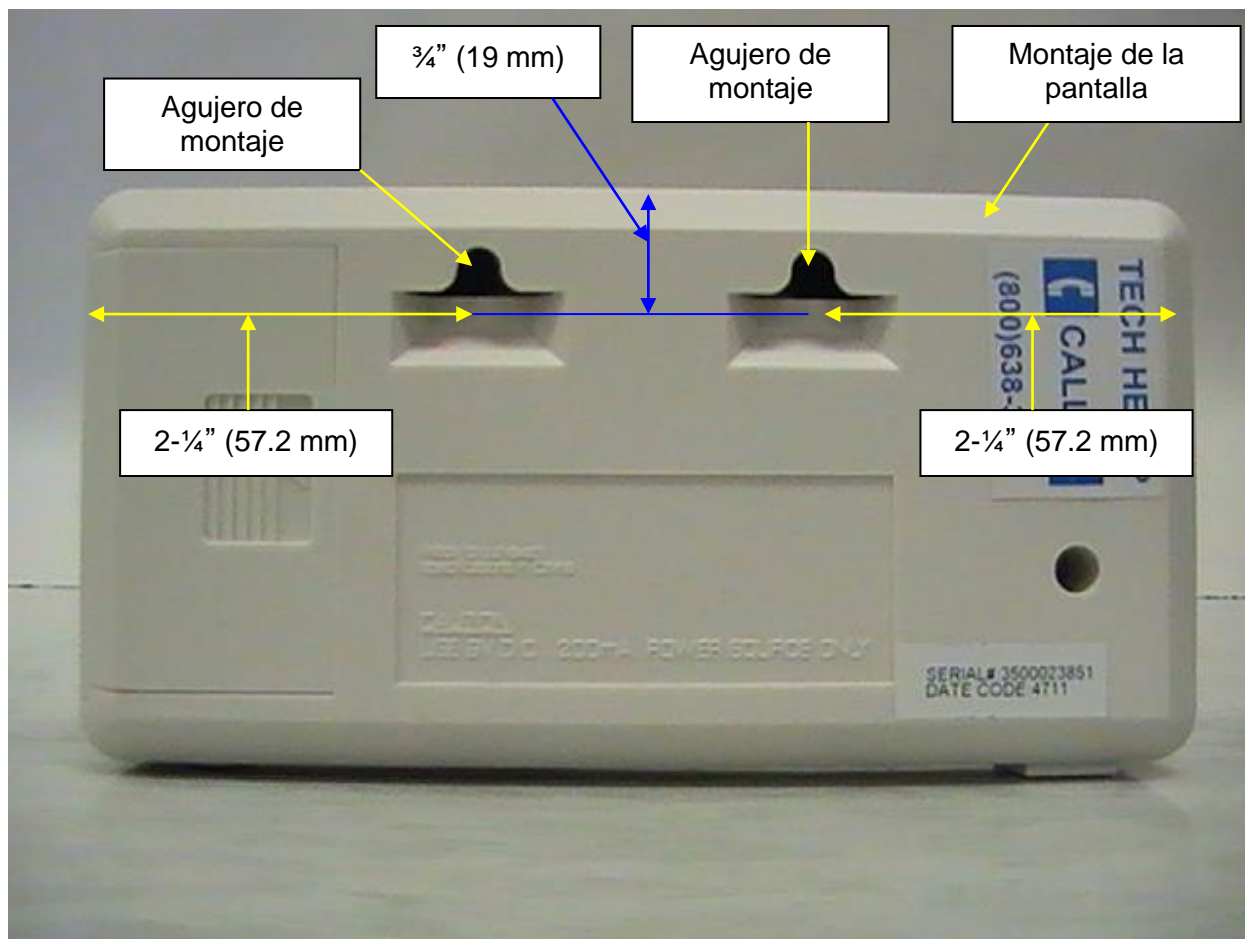
1. Desconecte el adaptador de corriente eléctrica del enchufe.
2. Retire la tapa de la batería que se encuentra a un costado del montaje de la pantalla deslizando la tapa hacia afuera (ver la figura 5 en la página 13).
3. Reemplace o instale la batería (figura 6 en la página 13).

Nota: Health o meter® Professional recomienda utilizar baterías de litio o alcalinas, ideales para operar a 130°F (54°C). No utilice baterías de zinc-carbón.

4. Vuelva a colocar la tapa de las baterías en su posición original.

Atención: Si la balanza no se utiliza por algún tiempo, retire la batería para prevenir un riesgo de seguridad. La batería debe desecharse de acuerdo con las normas nacionales, regionales o locales en vigor de su país.

Adaptador de corriente eléctrica opcional

1. Retire la capa de plástico protector que cubre la pantalla (en ella está impresa la frase: "CALIBRADO DE FÁBRICA").
2. Coloque la batería dentro del compartimento para batería (ver la figura 5 en la página 13).
3. Conecte el adaptador opcional de corriente en el puerto para adaptador de corriente que se encuentra en el montaje de la pantalla (ver la figura 2 en la página 8).

Atención: Para evitar un riesgo a la seguridad, utilice el adaptador de corriente eléctrica modelo ADPT40.

4. Conecte el adaptador de corriente eléctrica dentro del enchufe eléctrico.
5. Asegúrese de retirar todos los objetos de la balanza y después presione el botón **ON** para encender la balanza. La pantalla mostrará "349", después "0.0" lb. Presione el botón **lb. /kg** para elegir el modo de peso (libras o kilogramos).
6. Cuando el adaptador de corriente eléctrica se desconecta de la bascula, esta utilizará la energía de la batería instalada.

Nota: Si el procedimiento de configuración falló, consulte las instrucciones de solución de problemas. Si el problema persiste, pida la asistencia de personal capacitado.

CONFIGURACIÓN / BATERÍA (CONTINUACIÓN)



Figura 5



Figura 6

TRANSPORTE

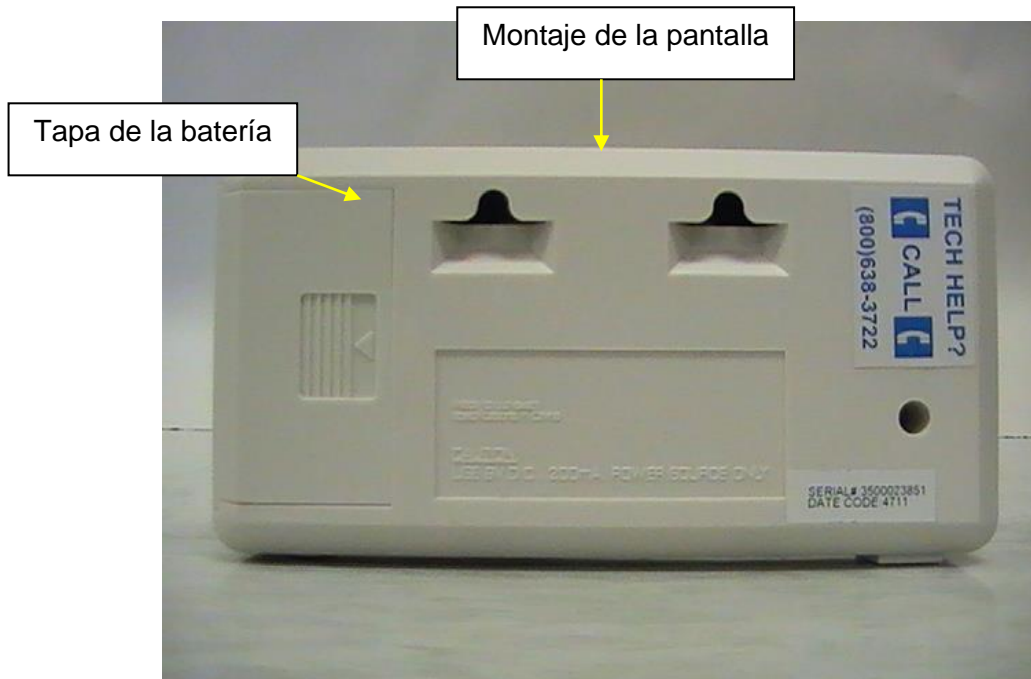
Preparar la balanza 349KL para transportarse

La balanza puede colocarse fácilmente dentro de un estuche de transporte (artículo # 64771) para guardarla o para desplazarla de una habitación a otra. La balanza no incluye el estuche de transporte artículo # 64771 debe adquirirlo por separado (ver la figura 7 abajo). Para preparar la balanza para su transporte siga los siguientes pasos:

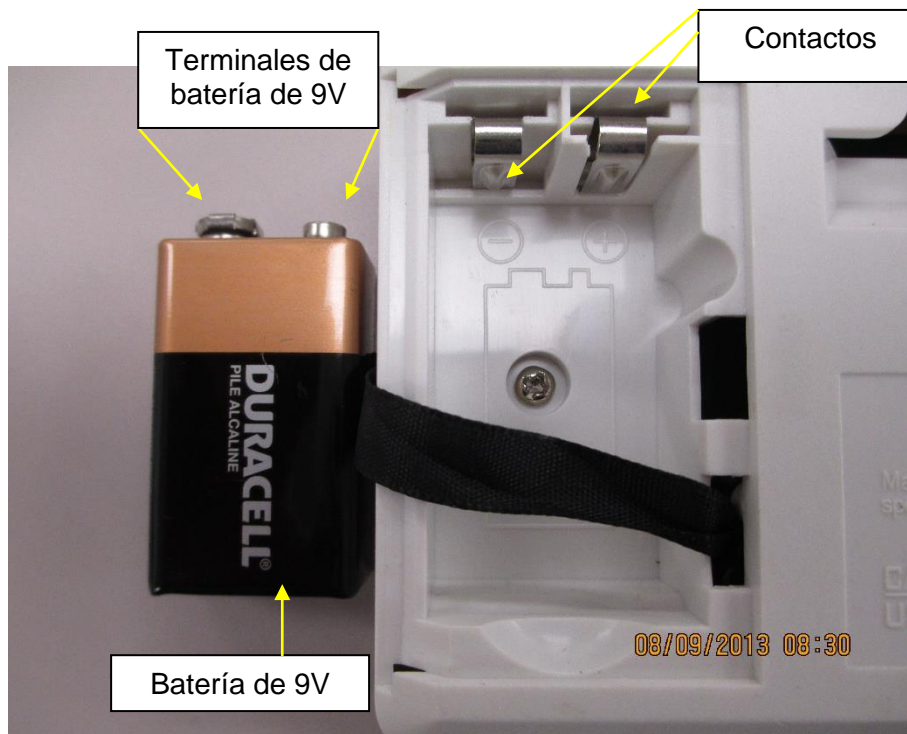
1. Retire el montaje de la pantalla y el soporte de su posición actual.
2. Desconecte el adaptador de corriente eléctrica del montaje de la pantalla y desconéctelo del enchufe eléctrico.
3. Almacene con cuidado el adaptador de corriente, el soporte para la pantalla y el montaje de la pantalla en el estuche de transporte para prevenir daños durante el transporte (ver figura 8 en la página 15).
4. Si la plataforma está en el piso, levántela con cuidado y colóquela dentro del estuche de transporte. Coloque la balanza de tal forma que el puerto en serie RS-232 y el cable se encuentren hacia el frente (ver la figura 8 en la página 15).
5. Cierre la tapa del estuche de transporte sobre la balanza (ver la figura 7 abajo).
6. Agarre la correa del estuche y levántelo con cuidado hasta una posición vertical. Coloque la correa sobre el hombro (ver la figura 9 en la página 15). Ya está listo para transportar la balanza.

Partes necesarias

- (1) Montaje de la pantalla
- (1) Plataforma de balanza
- (1) Soporte para la pantalla
- (1) Estuche de transporte (artículo # 64771)

Nota: El estuche de transporte artículo # 64771 no está incluido.



Figura 7

TRANSPORTE (CONTINUACIÓN)



Figura 8



Figura 9

GUÍA RÁPIDA / INSTRUCCIONES DE OPERACIÓN

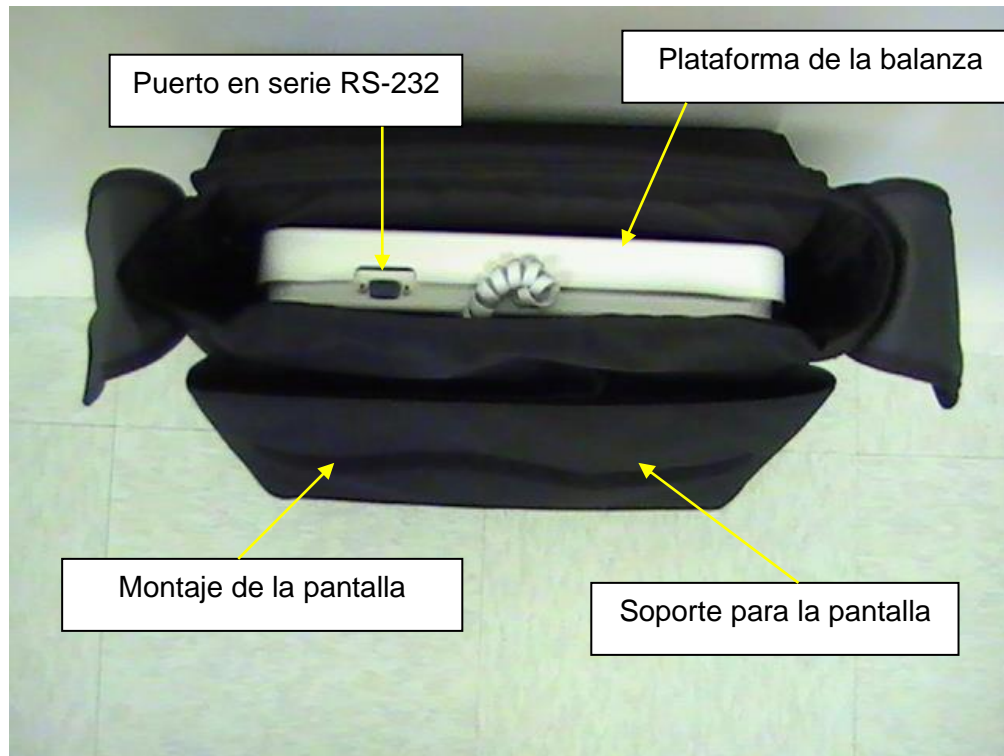
Teclado



Figura 10

Función	Descripción
ON (Encender)	Enciende la balanza.
OFF (Apagar)	Apaga la balanza.
ZERO (Cero)	Programa la balanza en ceros (0.0) antes de utilizarla.
lb. / kg	Alterna entre libras (lb) y kilogramos (kg).

GUÍA RÁPIDA / INSTRUCCIONES DE OPERACIÓN (CONTINUACIÓN)

Función de apagado automático

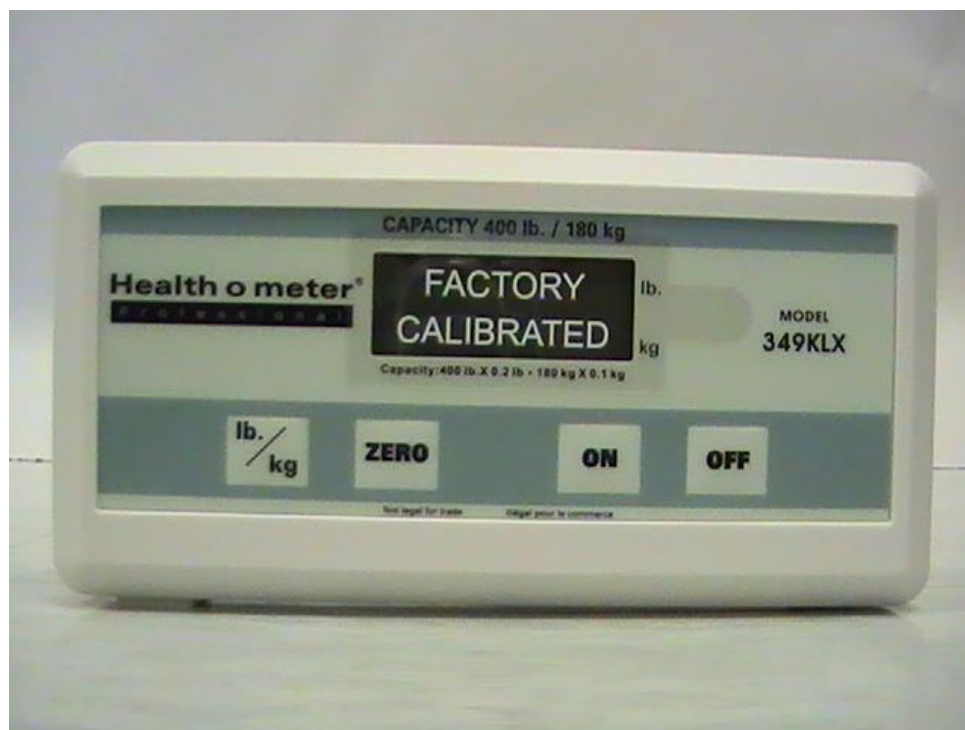
Como una función para ahorrar energía, la balanza se apagará después de 2 minutos de inactividad. Esta función está activa por defecto.

Nota: Verifique que el cable esté conectado al puerto RJ del montaje de la pantalla y asegúrese que la plataforma esté libre objetos.

Desactivar el apagado automático

1. Mientras que la balanza esté apagada, mantenga presionado el botón **lb./kg**.
2. Mientras presiona el botón **lb./kg**, presione el botón **ON** para encender la balanza.
3. Por unos instantes aparecerá "349" en la pantalla seguido de "A-OF" y después aparecerá "0.0" lb.
4. Suelte el botón **lb./kg** y el botón **ON**.
5. La función de apagado automático se desactivó y la balanza permanecerá encendida hasta que se apague de forma manual.

Activar el apagado automático.

6. Mientras que la balanza esté apagada, mantenga presionado el botón **lb./kg**.
7. Mientras presiona el botón **lb./kg**, presione el botón **ON** para encender la balanza.
8. Por unos instantes aparecerá "349" en la pantalla seguido de "0.0" lb.
9. Suelte el botón **lb./kg** y el botón **ON**.
10. La función de apagado automático se activó.

Unidades de peso:

1. Presione el botón **ON** para encender la balanza.
2. Espere hasta que en la pantalla aparezca "0.0" lb.
3. Presione y suelte el botón **lb./kg** para operar la balanza en el modo elegido. Las unidades de peso seleccionadas aparecerán a la derecha de la pantalla.
4. Repita el paso 3 para alternar el modo de peso a una unidad de medida diferente.

Bloquear kilogramos y libras

Nota: El modo de peso por defecto para la balanza puede cambiar de lb/kg a utilizar solo kilogramos o libras.

GUÍA RÁPIDA / INSTRUCCIONES DE OPERACIÓN (CONTINUACIÓN)

Cambiar el modo de peso:

1. Presione el botón **ON** para encender la balanza.
2. Espere hasta que en la pantalla aparezca "0.0" LB o "0.0" KG.
3. Mantenga presionado el botón **lb./kg** hasta que la unidad de medida comience a parpadear y el modo que eligió se bloqueará.
4. Suelte el botón **lb./kg** y la balanza operará en el modo que seleccionó.
5. Repita los pasos 3-4 para cambiar el modo de peso a una unidad de medida diferente como unidad por defecto.

Pesar un paciente

Nota: Cuando encienda la balanza, siempre mostrará libras (lb) o kilogramos (kg) por defecto.

1. Asegúrese que ningún objeto se encuentre sobre la plataforma.
2. Presione el botón **ON** para encender el montaje de la pantalla.
3. Espere hasta que en la pantalla aparezca "0.0".
4. De ser necesario, presione el botón **ZERO** para sustraer peso de la balanza.
5. Haga que el paso del paciente a la balanza. Espere a que el peso se estabilice la lectura.

Nota: En función del movimiento del paciente en la balanza, puede tardar aproximadamente 3-4 segundos para que el peso se estabilice la lectura.

Atención: Para evitar que el paciente se lesione, este debe recibir asistencia durante el proceso de pesaje.

6. Después de calcular y registrar el peso, solicite al paciente descender de la balanza.
7. Presione el botón **OFF** para apagar la balanza.

Conexión con otro dispositivo médico (opcional)

Atención: Si la balanza se conecta a otro dispositivo médico, no debe utilizar el adaptador de corriente. Desconecte el adaptador de corriente de la balanza y utilice sólo la batería. Con esto asegura un aislamiento eléctrico adecuado.

La balanza 349KLX es capaz de conectarse con otros dispositivos médicos como el Monitor Lxi Welch Allyn® Spot Vital Signs®. Para conectar otro dispositivo médico, utilice el puerto en serie RS-232 que se encuentre en la plataforma de la balanza.

GUÍA RÁPIDA / INSTRUCCIONES DE OPERACIÓN (CONTINUACIÓN)



Figura 11

Función Zero

Al utilizar la balanza, puede sustraer el peso de un objeto lo que permite añadir y mostrar peso extra. La función zero realiza esta sustracción de forma automática.

Nota: Verifique que el cable esté conectado al puerto RJ del montaje de la pantalla y asegúrese que la plataforma esté libre objetos.

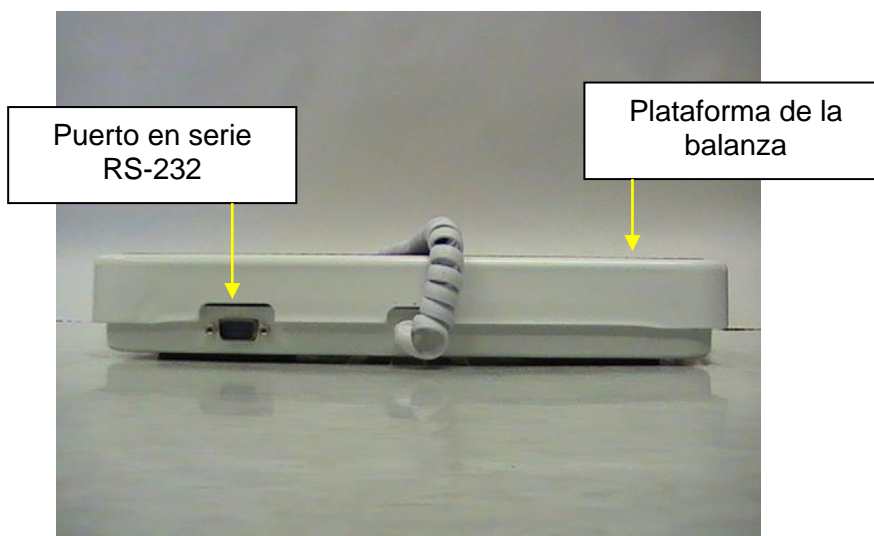
Zero (presionando el botón)

1. Sin ningún objeto sobre la balanza, presione el botón **ON** para encender la balanza.
2. Espere hasta que la pantalla muestre "0.0" lb.
3. Coloque el objeto sobre la balanza. La pantalla mostrará el peso del objeto.
4. Presione el botón **ZERO**. La palabra "TARE" aparecerá en la pantalla, seguido de "0.0" lb.
5. Coloque un objeto más (artículo) sobre la plataforma y sólo se mostrará el peso del objeto adicional.
6. Cuando retire el objeto de la plataforma, esta mostrará nuevamente "0.0" lb.

MANTENIMIENTO

Mantenimiento

Las siguientes páginas le mostrarán instrucciones para dar mantenimiento, calibrar y solucionar problemas de la balanza 349KLX. Las operaciones de mantenimiento que no aparezcan en este manual deberán realizarse por personal capacitado.

Atención: Antes de utilizarse por primera vez, o después de largos periodos sin utilizarla, asegúrese que la balanza funciona correctamente. Si la balanza no funciona de forma correcta, pida la asistencia de personal capacitado.

1. Revise la apariencia general de toda la balanza para encontrar daños, raspaduras o roturas.
2. Verifique que el cable del adaptador de corriente eléctrica no esté roto o raspado y si las puntas no están dañadas o dobladas.

Nota: Esta balanza es un dispositivo de pesaje de extrema sensibilidad. La batería se consumirá si la función de apagado automático está desactivada.

Limpieza

Es primordial limpiar y cuidar adecuadamente la balanza para asegurar un periodo de vida de funcionamiento exacto y efectivo.

Atención: Desconecte la balanza de cualquier enchufe eléctrico antes de limpiar la unidad.

1. Limpie las partes externas con una tela o un paño limpio y húmedo. Puede utilizar una mezcla de agua con jabón anti-microbiano o anti-bacterial. Seque con una tela limpia y suave.
2. No sumerja la balanza en líquidos de limpieza u otras soluciones líquidas.
3. No utilice alcohol isopropílico u otros líquidos para limpiar la superficie de la pantalla.
4. No utilice limpiadores abrasivos.

CALIBRACIÓN

Calibración

La balanza se calibró desde fábrica y no necesita una calibración previa a su utilización.

De ser necesario, la balanza puede calibrarse. La calibración de la balanza 349KLX se realiza conforme a medidas de calibración certificadas. Se emplean 50 / 100 / 200 / 400 libras como las medidas de calibración estándar.

Calibración de la balanza

ACCIÓN	MENSAJE EN PANTALLA
Mantenga presionado los botones lb/kg y ZERO al mismo tiempo, después presione el botón ON para encender la balanza. Por unos instantes aparecerá "349" en la pantalla seguido de "CAL" y "U13". Suelte los tres botones. Deberán aparecer varios caracteres alfanuméricos en la pantalla (pueden aparecer 1-4 caracteres durante la calibración).	"349" seguido de "U 13" después "XXXX"
Presione el botón ZERO y por un instante aparecerá en la pantalla "C-50", seguido de varios caracteres alfanuméricos.	"C-50" después "XXXX"
Coloque 50 libras sobre la balanza. Aparecerán varios caracteres alfanuméricos. Cuando se estabilicen los caracteres de calibración, presione el botón ZERO . En la pantalla aparecerá "C-100" seguido de varios caracteres alfanuméricos.	"XXXX" seguido de "C-100" después "XXXX"
Coloque 100 libras sobre la balanza. Aparecerán varios caracteres alfanuméricos. Cuando se estabilicen los caracteres de calibración, presione el botón ZERO . En la pantalla aparecerá "C-200" seguido de varios caracteres alfanuméricos.	"XXXX" seguido de "C-200" después "XXXX"
Coloque 200 libras sobre la balanza. Aparecerán varios caracteres alfanuméricos. Cuando se estabilicen los caracteres de calibración, presione el botón ZERO . En la pantalla aparecerá "C-400" seguido de varios caracteres alfanuméricos.	"XXXX" seguido de "C-400" después "XXXX"
Coloque 400 libras sobre la balanza. Aparecerán varios caracteres alfanuméricos. Cuando se estabilicen los caracteres de calibración, presione el botón ZERO . En la pantalla aparecerá "END", seguido de "OFF". La balanza se apagará automáticamente.	"XXXX" seguido de "END" después "OFF"

SOLUCIÓN DE PROBLEMAS

Solución de Problemas

Antes de solicitar asistencia técnica, consulte las siguientes instrucciones para revisar y corregir cualquier falla.

Problema	Posible causa	Acción correctiva
La balanza no enciende	<ol style="list-style-type: none"> 1. Batería descargada 2. Enchufe eléctrico defectuoso 3. No hay corriente eléctrica 	<ol style="list-style-type: none"> 1. Reemplace la batería 2. Utilice otro enchufe 3. Reemplace el adaptador de corriente eléctrica
Peso cuestionable o la balanza no realiza la sustracción	<ol style="list-style-type: none"> 1. Un objeto externo interfiere con la balanza 2. La pantalla no muestra "0.0" antes del pesaje. 3. La balanza no se encuentra sobre una superficie nivelada 4. La balanza no está calibrada 	<ol style="list-style-type: none"> 1. Retire el objeto que interfiere con la balanza. 2. Solicite que el paciente descienda de la balanza, restablezca en ceros la balanza y comience de nuevo el procedimiento 3. Coloque la balanza en una superficie nivelada y comience de nuevo el procedimiento 4. Compare el peso con el valor conocido
Se realiza el pesaje pero el cálculo toma demasiado tiempo y el peso no se bloquea en la pantalla.	El paciente se mueve mucho	Solicite al paciente que permanezca quieto
La pantalla muestra el mensaje "Over"	La carga sobre la balanza excede la capacidad (400 lb / 180 kg)	Retire el peso excesivo y utilice la balanza de acuerdo a estos límites
La pantalla muestra el mensaje "Lo"	La batería no tiene energía	Reemplace la batería de acuerdo con las instrucciones

GARANTÍA

Garantía Limitada

¿Qué cubre la garantía?

Las balanzas Health o meter® Professional tienen garantía desde la fecha de compra contra defecto de material o fabricación por un periodo de dos (2) años. Si el producto no funciona correctamente, devuélvalo, con los gastos de envío pagados y embalado correctamente a Pelstar, LLC (consulte "Obtener servicio de garantía" a continuación para mayor información). Si el fabricante determina que existe un defecto de fabricación en el material, la única solución será reemplazar la balanza sin cargo alguno. El reemplazo se realizará con un producto o componente nuevo o reconstruido. Si el producto ya no está disponible, el reemplazo puede realizarse con un producto similar de igual valor o mayor. Todas las partes reemplazadas tienen cobertura solo durante el periodo original de la garantía.

¿Qué alcance tiene la cobertura?

El comprador original del producto debe comprobar la compra para recibir el servicio de garantía. Guarde la factura o recibo. Los distribuidores o minoristas de productos Pelstar no tienen el derecho de alterar, modificar o en cualquier modo cambiar los términos y condiciones de esta garantía.

¿Qué excluye la garantía?

La garantía no cubre el desgaste normal de los componentes o daños resultantes de: uso negligente o mal uso del producto, uso de voltaje o corriente inadecuados, uso diferente a las instrucciones de operación, abuso o modificación, daños durante el transporte, o reparaciones o alteraciones no autorizadas. Además, la garantía no cubre desastres naturales, como fuego, inundaciones, huracanes y tornados. La garantía le brinda derechos jurídicos específicos y también puede tener otros derechos que varían dependiendo del país, estado, municipio o jurisdicción.

Para hacer válida la garantía, asegúrese de tener la factura de compra o algún documento que compruebe la compra. Llame al (+1) 800-638-3722 o (+1) 708-377-0600 para recibir un número de autorización de devolución (RA, por sus siglas en inglés), que deberá incluirse en la etiqueta de devolución. Adjunte el comprobante de compra en el producto defectuoso junto con su nombre, domicilio, teléfono de contacto y descripción del problema. Empaque con cuidado el producto y envíelo con seguro y gastos de envío pagados a:

Pelstar, LLC

Attention R/A# _____

Return Department

9500 West 55th St.

McCook, IL 60525

Si la balanza no cuenta con cobertura de garantía o se dañó, se le enviará una cotización de costos de reemplazo para su aprobación antes de reemplazar el equipo.



PELSTAR, LLC

9500 West 55th St • McCook, IL 60525 • USA

1-800-638-3722 or 1-708-377-0600

Registre la balanza para que la garantía sea válida en:

www.homsscales.com

Health o meter® es una marca registrada de Sunbeam Products, Inc. con licencia de uso.

Pelstar, LLC., fabrica, diseña, y es dueño de los productos Health o meter® Professional.

Nos reservamos el derecho de mejorar o modificar las características o especificaciones de los productos Health o meter® Professional sin previo aviso.

© Pelstar, LLC 2015



Cliquez sur le lien ou passez à la page notée

Précautions p. 149	Caractéristiques / Définition des Symboles p. 150	Certifications / Élimination p. 151
Instructions D'assemblage p.152	Alimenter la Balance p.158	Transporte p.160
Instructions D'utilisation p.162	Entretien p.166	Calibration p.167
Dépannage p.168	Garantie p.169	

PRÉCAUTION ET AVERTISSEMENT

- Pour prévenir des blessures et des dommages à votre balance, veuillez suivre ces instructions très attentivement.
- Assemblez et utilisez cette balance conformément aux instructions incluses.
- Pour une pesée précise, la balance doit être placée sur une surface plane et stable.
- Pour une pesée précise, vérifiez la balance avant chaque utilisation conformément à la procédure décrite dans ce manuel.
- Utiliser cette balance avec des voltages et fréquences autres que spécifiés peuvent endommager l'équipement et annulera la garantie.
- Ne transportez pas la balance avec tout poids sur la plateforme.
- Ne dépassez pas la charge maximale de cette balance : 400 lb / 180 kg.
- Ne pas utiliser en présence de matériaux inflammables ou explosifs.
- Pour une balance précise, si l'indicateur « Lo » est allumé, remplacez les batteries ou utilisez l'adaptateur AC aussitôt que possible.
- Si la balance est endommagée, elle ne devrait pas être utilisée avant d'être réparée. Toutes les réparations devraient être effectuées uniquement par un agent de réparation autorisé Health o meter® Professional.
- Lorsque vous remplacez / insérez des batteries, assurez-vous d'utiliser uniquement des nouvelles batteries 9V.
- Pour prévenir une blessure du patient, le patient doit être assisté pendant toute la durée de l'événement de pesée.

Lors de l'utilisation de cette balance avec l'adaptateur AC optionnel:

- Utilisez exclusivement cette balance avec l'adaptateur AC fournis par Health o meter® Professional. L'utilisation d'un adaptateur non-indiqué annulera la garantie, et peut poser un sérieux risque de sécurité.
- Pour utilisateur avec adaptateur AC de modèle ADPT40.
- Avant l'utilisation de cette balance, inspectez le fil d'alimentation de l'adaptateur AC pour du craquement / effilochage ou pour des prises brisées / pliées.
- Avant l'utilisation de cette balance, assurez-vous que l'adaptateur AC est branché dans une prise d'alimentation avec un voltage approprié pour l'utilisation.
- Assurez-vous que l'adaptateur AC est branché à un disjoncteur de circuit ou autre source d'alimentation protégée.
- Assurez-vous que l'adaptateur AC et la balance n'entrent pas en contact avec des liquides, une température excessive ou une humidité excessive
- Débranchez l'adaptateur AC, et entreposez avec attention l'adaptateur et le fil de l'adaptateur avant de déplacer la balance.
- Si la balance est branchée à un autre appareil médical, l'adaptateur AC ne doit pas être utilisé. Débranchez l'adaptateur AC de la balance et utilisez seulement l'alimentation de la batterie. Ceci assure une isolation électrique adéquate.

CARACTÉRISTIQUES DE CETTE BALANCE

Général

La balance numérique de modèle 349KLX utilise une technologie de microprocesseur hautement sophistiquée. Chaque balance de précision est conçue pour fournir des mesures de poids précises, fiables et constantes. De plus, chaque balance est conçue pour fournir à l'utilisateur des fonctionnalités qui rendent la pesée simple, rapide, et pratique.

Cette balance utilise la technologie de détection du mouvement pour déterminer le poids d'un patient en mouvement.

Le poids peut être affiché en livres (lb) ou en kilogrammes (kg). Pour la confidentialité lors de l'utilisation, la balance a un affichage à distance qui peut être tenu par l'opérateur, placé sur une table ou sur une autre surface plane, ou fixée au mur. **La balance peut être alimentée en utilisant un adaptateur AC modèle ADPT40 (non-inclus) ou avec une batterie 9V (inclus).**

Caractéristiques Balance 349KLX

Capacité et Résolution	400 lb x 0.2 lb (180 kg x 0.1 kg)	
Exigences d'Alimentation	120 VAC, 60Hz - Adaptateur 9V DC modèle ADPT40 ou batterie 9V	
Températures:	Ambiantes d'utilisation: 50°F à 95°F (10°C à 35°C) Températures d'entreposage 32°F à 125°F (0°C à 50°C) Humidité Maximale: 95% RH	
Dimensions Physiques	Plateforme Longueur: 12" (30.5 cm) Largeur: 12,5" (30.5 cm) Hauteur: 1,875" (4.8 cm) Poids: 8.8 lb (4.0 kg)	Assemblage de l'affichage Longueur: 6,3" (16.0 cm) Largeur: 1,3" (3.4 cm) Hauteur: 3,25" (8.3 cm) Poids: 0.3 lb (0.14 kg)

CERTIFICATIONS / DISPOSITION

Descriptions de Certification

	<p>Pelstar, LLC a été officiellement certifié comme fabricant d'appareils médicaux Health o meter® Professional. Le système d'assurance de qualité Pelstar, LLC couvre le développement, production, vente et service de balances médicales et de systèmes de mesure.</p>
---	---

Disposition Balance 349KLX



Cette balance Health o meter® Professional doit être jetée de façon appropriée, comme déchet électronique. Suivez les réglementations nationales, régionales ou locales s'appliquant à vous pour disposer de vos déchets électroniques ou batteries. Ne jetez pas cet appareil dans les ordures domestiques.

INSTRUCTIONS D'ASSEMBLAGE 349KLX

Avant Assemblage

Chaque balance numérique avec affichage à distance est livrée dans une seule boîte. Inspectez attentivement l'extérieur de la boîte pour tout dommage de livraison avant de l'ouvrir. S'il y a du dommage, contactez votre livreur ou un représentant Health o meter® Professional immédiatement au 1-800-815-6615. Les réclamations doivent être déposées avec le livreur aussi tôt que possible après la réception du paquet. L'information suivante décrit en détail ce que vous trouverez dans la boîte principale lorsque vous la déballez.

Pour prévenir d'endommager la balance, retirez avec soin l'unité de la boîte et enlevez tous les matériaux d'emballage. Mettez la boîte de côté pour l'entreposage. Pour éviter d'égratigner une des parties de la balance lors du déballage, n'utilisez pas d'exacto, de couteau, de ciseaux ou tout autre objet pointu pour ouvrir l'emballage protecteur.

Liste des Pièces

Carton

- (1) Plateforme de la balance
- (1) Assemblage de l'écran
- (1) Support de l'écran
- (1) Batterie 9V
- (1) Instructions de l'Utilisateur
- (2) Vis d'ancrage #8 (4.2mm OD nominal)
- (2) Ancres de montage, compatible avec la construction du mur

Outils Requis

Tournevis à tête Philips (non-inclus)

Note: Cette balance a été calibrée en usine, et n'a pas besoin d'être calibrée avant l'utilisation.

INSTRUCTIONS D'ASSEMBLAGE 349KLX (SUITE)

Assembler la Balance 349KLX (Se référer aux Figures 1-4 aux pages 8-11)

1. Enlevez avec soin la plateforme de la balance et l'assemblage de l'écran de la boîte, et placez la plateforme de la balance et l'assemblage de l'écran sur une surface plane, nivelée et sèche (voir figure 3 à la page 9).
2. Reliez le câble à la prise RJ de l'assemblage de l'écran (voir figures 2 et 3 aux pages 8 & 9).
3. Enlevez le support de l'écran de la boîte (voir figure 1 à la page 8).
4. Enlevez les deux petites vis de la plaque B (voir figure 1 à la page 8).
5. Pendant que vous tenez la plaque A, glissez la languette de la plaque B sous la languette centrale à l'arrière de la plaque A (voir figure 1 à la page 8).
6. Alignez la plaque A et la plaque B, et assurez-vous que les trous de vis sont alignés (voir figure 1 à la page 8).
7. Insérez les deux petites vis dans le devant de la plaque A et dans les trous de la plaque B (voir figure 1 à la page 8).
8. Utilisez un tournevis à tête Phillips, serrez les vis pour fixer la plaque A à la plaque B (voir figure 1 à la page 8).
9. Glissez les deux goujons de fixation du support de l'écran dans les deux trous de montage à l'arrière de l'assemblage de l'écran (voir figures 1 et 4 aux pages 8 et 11). Le support de l'écran est maintenant prêt à être utilisé.

INSTRUCTIONS D'ASSEMBLAGE 349KLX (SUITE)

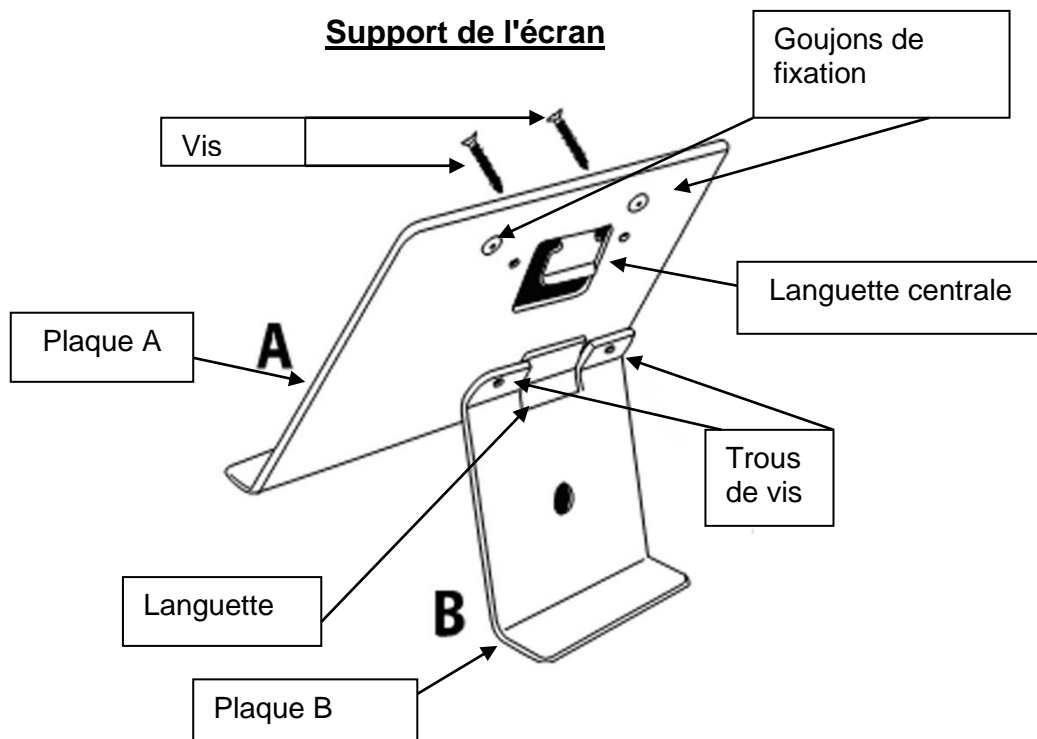

Figure 1

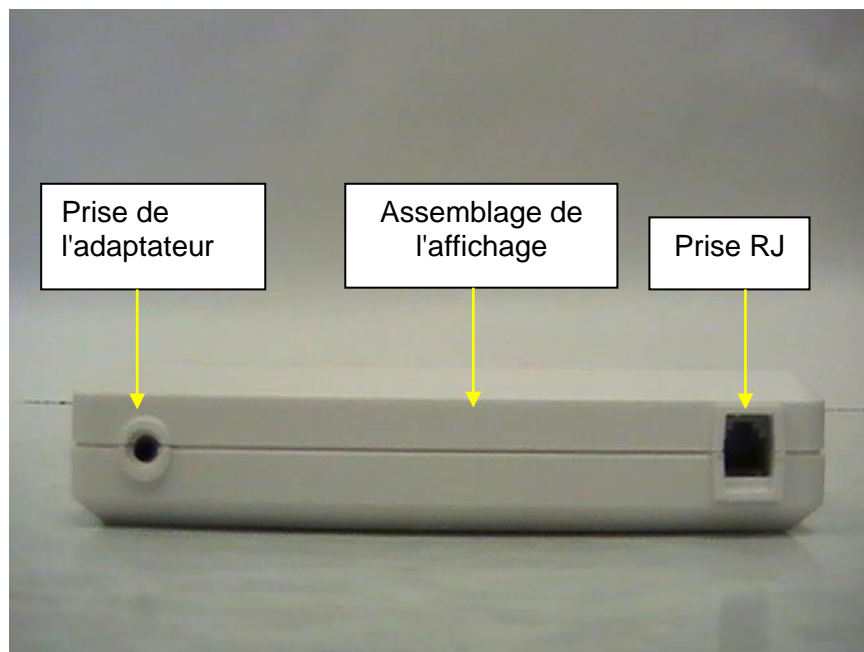

Figure 2

INSTRUCTIONS D'ASSEMBLAGE 349KLX (SUITE)

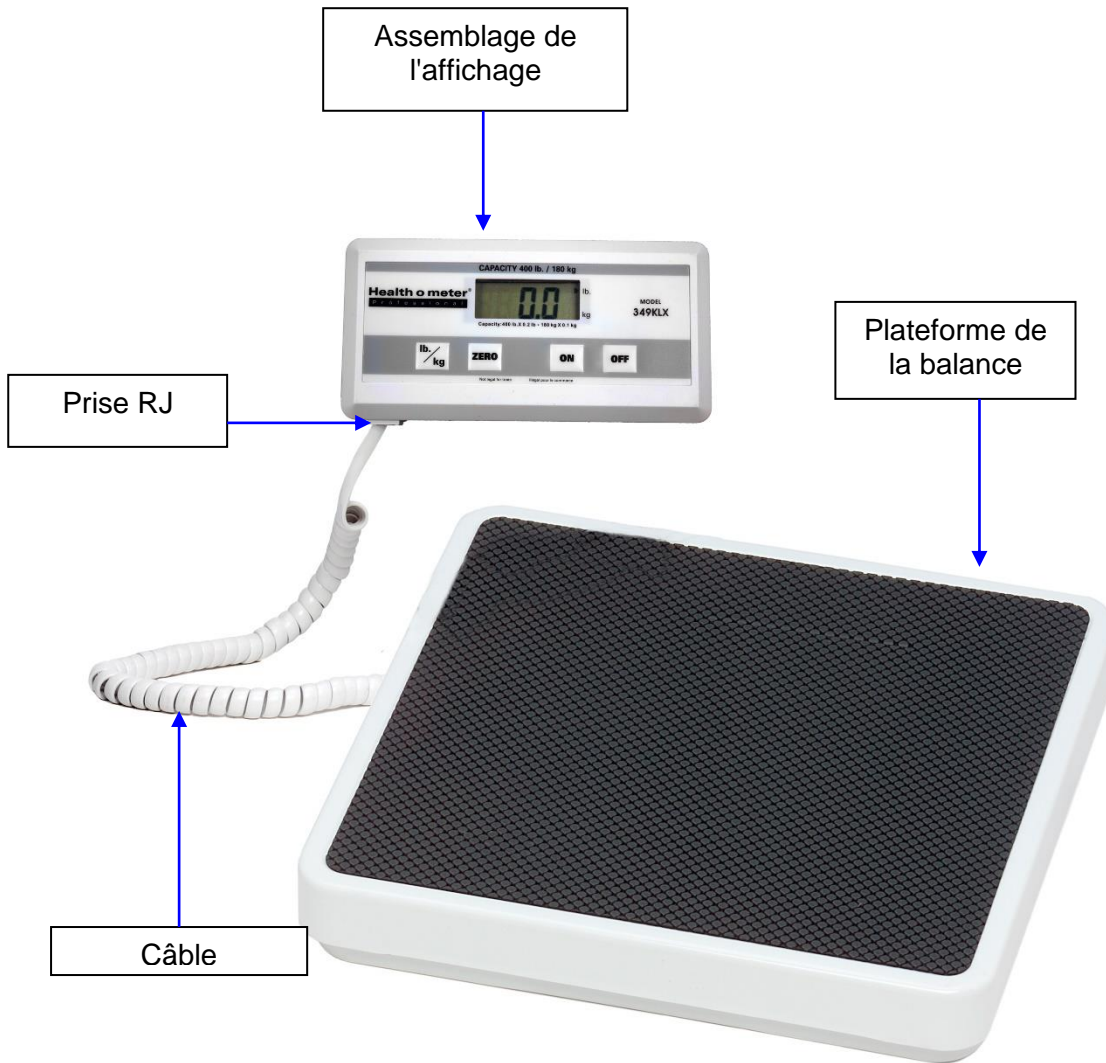

Figure 3

INSTRUCTIONS D'ASSEMBLAGE SUPPORT MURAL DE L'AFFICHAGE

Instructions d'Assemblage Support Mural de l'Affichage (Se référer à la Figure 4 à la page 11)

Mise en Garde: Lors de la fixation murale de l'assemblage de l'affichage, assurez-vous que l'emplacement est libre de lignes électriques, de tuyaux de gaz, ou d'autres dangers de sécurité. Assurez-vous que le mur est assez solide pour supporter l'assemblage de l'écran.

Note: L'affichage séparé peut être posé sur un mur jusqu'à 6 pieds (1.83m) de la base ou elle peut être posée sur le support de l'écran (inclus) pour un placement sur une table de jusqu'à 6 pieds (1.83m).

1. Positionnez le module de l'affichage sur le mur, et tracez avec précaution autour du contour de l'affichage.
2. Marquez un ligne horizontale, $\frac{3}{4}$ " (19 mm) sous le dessus du contour de l'affichage.
3. Marquez une ligne verticale de $2\text{-}\frac{1}{4}$ " (57.2 mm) de chaque côté du contour de l'affichage.
4. Utilisez les ancrages en plastique ou métal appropriés pour le type de construction de mur.
5. Sur l'intersection horizontale et verticale, percez un trou de grosseur appropriée.
6. Insérez les ancrages dans le mur, et vissez les deux vis de montage dans les ancrages. Ajustez la profondeur de la tête de la vis pour que les têtes de vis dépassent de $\frac{1}{8}$ " (3.2 mm) du mur.

Avertissement: Étendre les têtes de vis de plus que $\frac{1}{8}$ " (3.2 mm) peut endommager le montage de l'affichage.

7. Positionnez les trous du support du montage de l'écran sur les vis de support, et tirez avec attention le montage de l'écran vers le bas pour le positionner.

Pièces Requises

- (1) Assemblage de l'écran
- (2) Vis d'ancrage #8 (4.2mm OD nominal)
- (2) Ancres de montage, compatible avec la construction du mur

INSTRUCTIONS D'ASSEMBLAGE SUPPORT MURAL DE L'AFFICHAGE (SUITE)

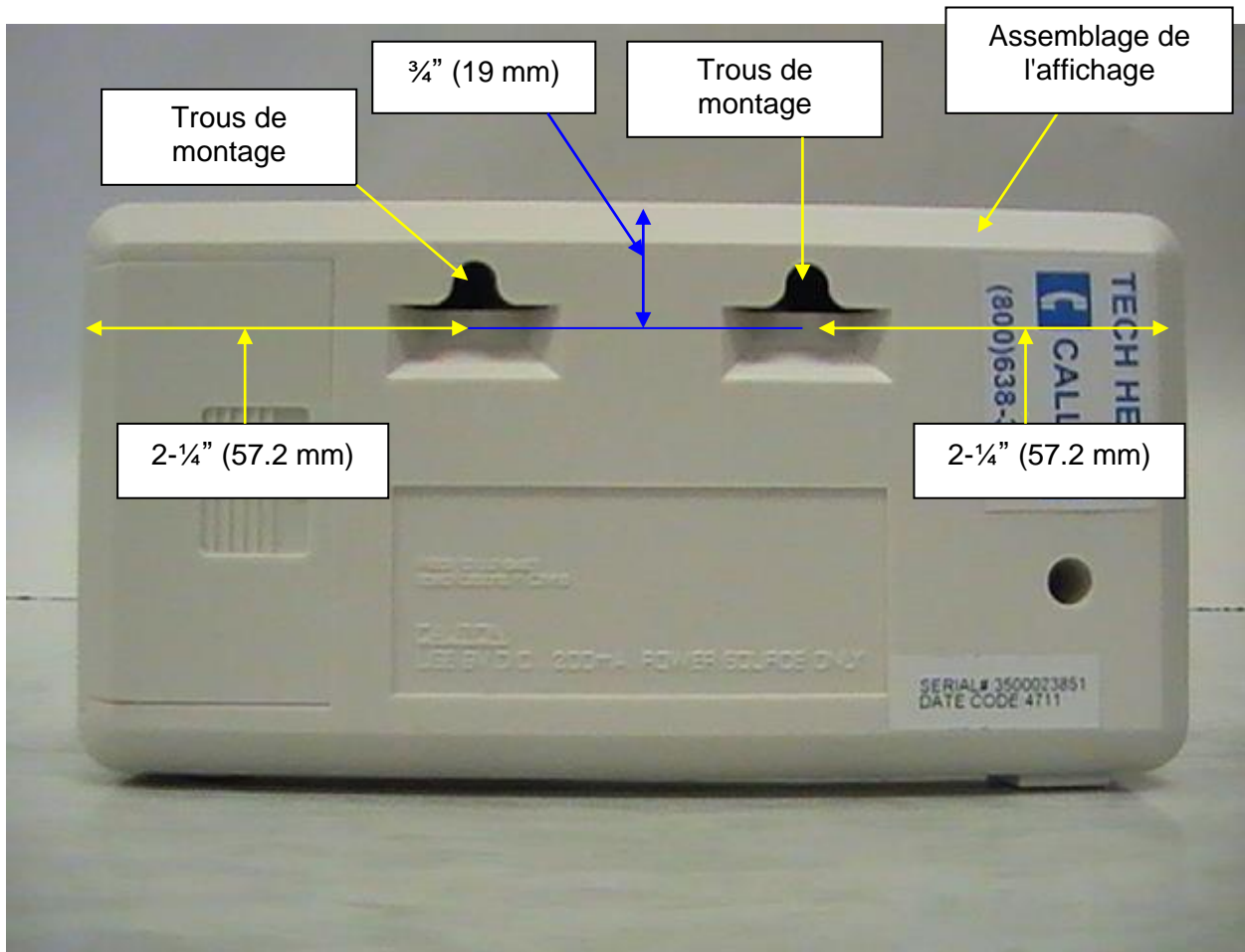

Figure 4

CONFIGURATION / BATTERIE

Préparer la balance 349KLX pour l'utilisation

Remplacer / Insérer la Batterie

1. Débrancher l'adaptateur AC de la source d'alimentation.
2. Enlevez le couvert à batteries sur le côté du module de l'écran en glissant le couvert de la batterie (voir figure 5 à la page 13).
3. Remplacez ou installez la batterie (figure 6 à la page 13).

Note: Health o meter® Professional recommande d'utiliser une batterie alcaline ou au lithium, classée pour une utilisation à 130°F (54°C). Ne pas utiliser de batterie zinc-carbone.

4. Remplacez le couvert de la batterie sur l'écran.

Avertissement: Si la balance ne sera pas utilisée pendant une certaine durée, enlevez les batteries pour éviter tout risque de sécurité. La disposition des batteries doit être faite conformément avec les réglementations nationales, régionales ou locales en vigueur s'appliquant à vous

Adaptateur AC Optionnel

1. Enlevez le film de plastique protecteur recouvrant l'écran (le film de plastique affiche « FACTORY CALIBRATED »).
2. Placez la batterie dans le support à batterie (voir figure 5 à la page 13).
3. Reliez l'adaptateur optionnel AC dans la prise de l'adaptateur sur le module de l'écran (voir figure 2 à la page 8).

Avertissement: Pour éviter tout danger de sécurité, utilisez l'adaptateur AC de modèle ADPT40.

4. Brancher l'adaptateur AC dans la source d'alimentation.
5. S'assurer que tous les objets sont retirés de la balance, et puis appuyez sur le bouton **ON** pour allumer la balance. L'affichage montrera « 349 », et puis « 0.0 » lb. Appuyez sur le bouton **lb./kg** pour sélectionner le mode de pesée (lb ou kg).
6. Lorsque l'adaptateur AC est débranché de la balance, la balance utilisera l'alimentation de la batterie si la batterie est installée.

Note: Si la procédure de configuration a échoué, référez-vous aux instructions de dépannage. Si le problème n'est pas corrigé, référez-vous à un personnel de service qualifié.

CONFIGURATION / BATTERIE (SUITE)

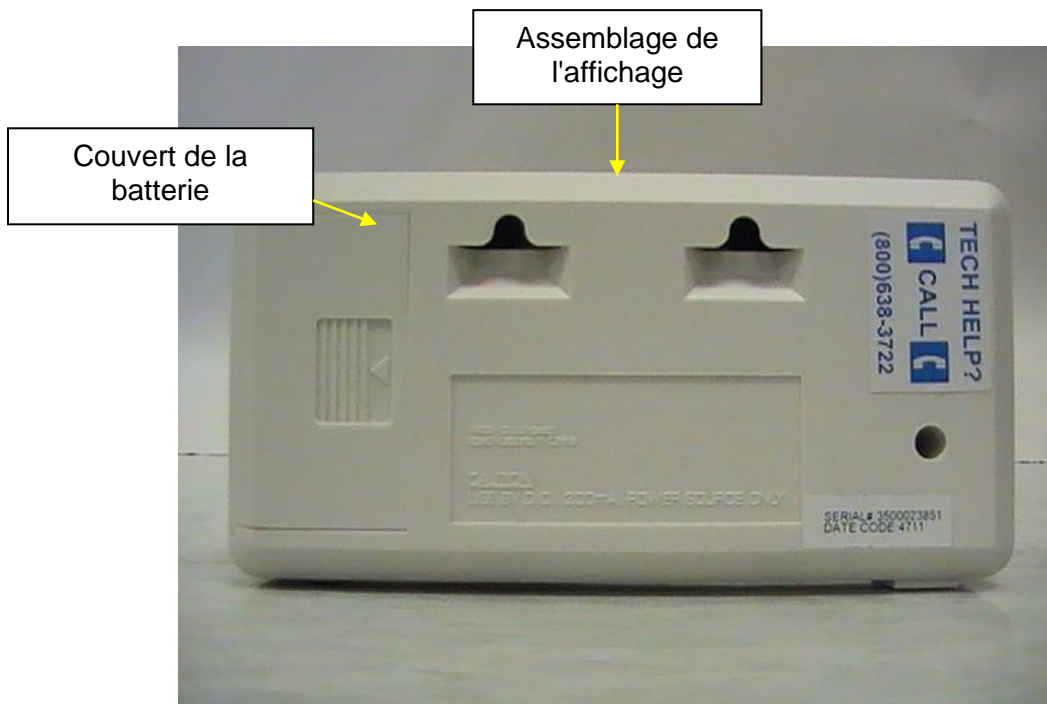

Figure 5

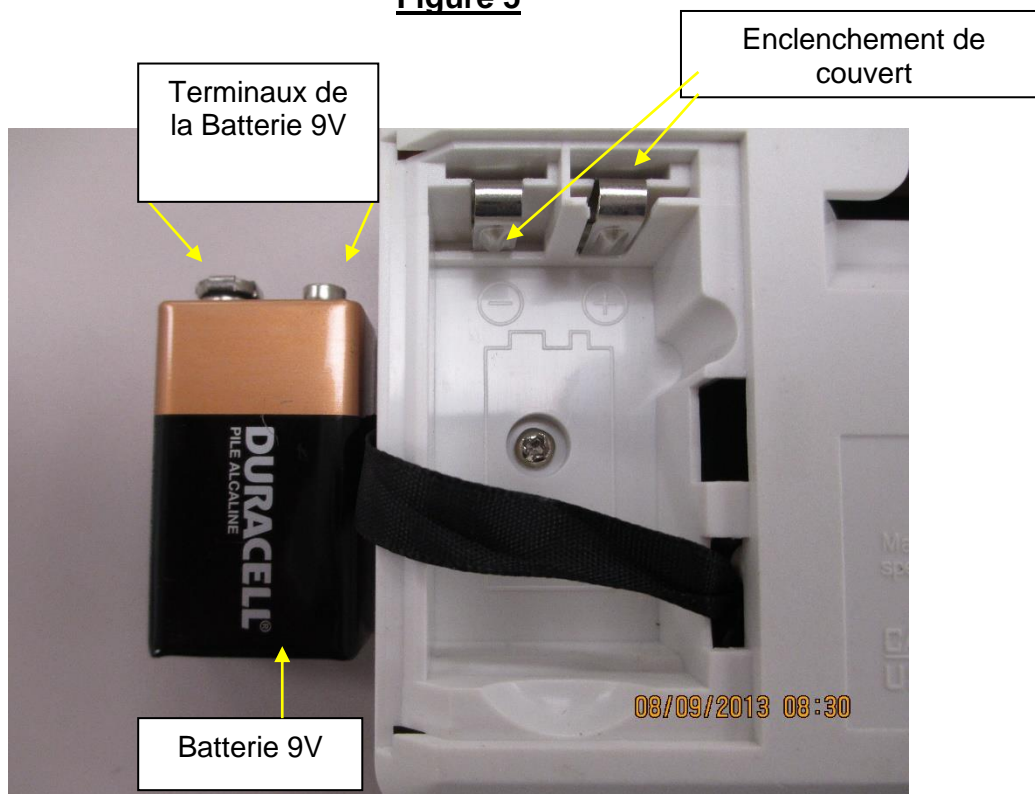

Figure 6

TRANSPORT

Préparer la balance 349KLX pour le transport

Cette balance peut être facilement placée dans un étui de transport (article # 64771) pour l'entreposage, ou le transport d'une pièce à une autre. Cette balance n'inclus pas l'étui de transport # 64771, il doit être obtenu séparément (voir figure 7 en bas). Pour préparer la balance pour le transport, suivez ces étapes:

1. Enlevez le montage de l'écran et le support de l'écran de sa position actuelle.
2. Débranchez l'adaptateur AC et le câble du montage de l'écran, et enlevez l'adaptateur AC de la prise d'alimentation.
3. Entreposez avec soin l'adaptateur AC, le support de l'écran et le montage de l'écran dans l'étui de transport pour prévenir des dommages durant le transport (voir figure 8 à la page 15).
4. Avec la plateforme de la balance sur le plancher, soulevez la plateforme de la balance avec soin et placez la plateforme de la balance dans l'étui de transport. Positionnez la plateforme de la balance de sorte à ce que le port RS-232 et le câble soient vers le haut (voir figure 8 à la page 15).
5. Fermez l'étui de transport par dessus la balance (voir figure 7 en bas).
6. Prenez la ganse de l'étui de transport et levez l'étui en position droite. Positionnez la ganse par dessus une épaule (voir figure 9 à la page 15). La balance peut maintenant être transportée.

Pièces Requises

- (1) Assemblage de l'écran
- (1) Plateforme de la balance
- (1) Support de l'écran
- (1) Boîtier de transport (article # 64771)

Note: Le boîtier de transport article # 64771 n'est pas inclus.



Figure 7

TRANSPORT (SUITE)

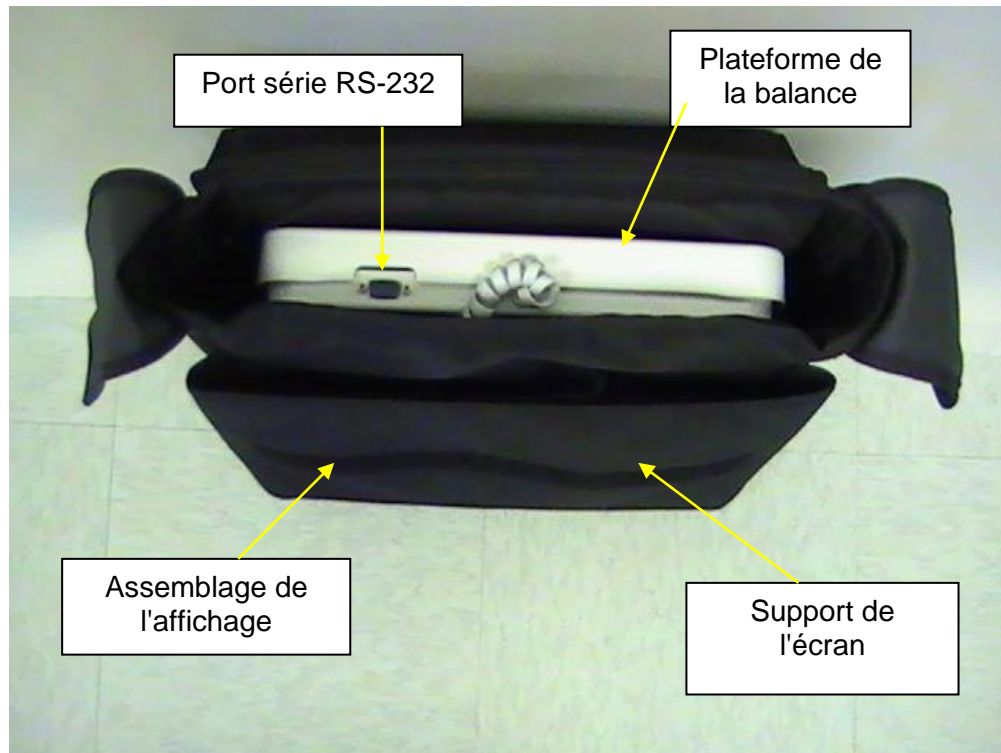

Figure 8



Figure 9

INSTRUCTIONS DE DÉMARRAGE RAPIDE / D'UTILISATION

Clavier

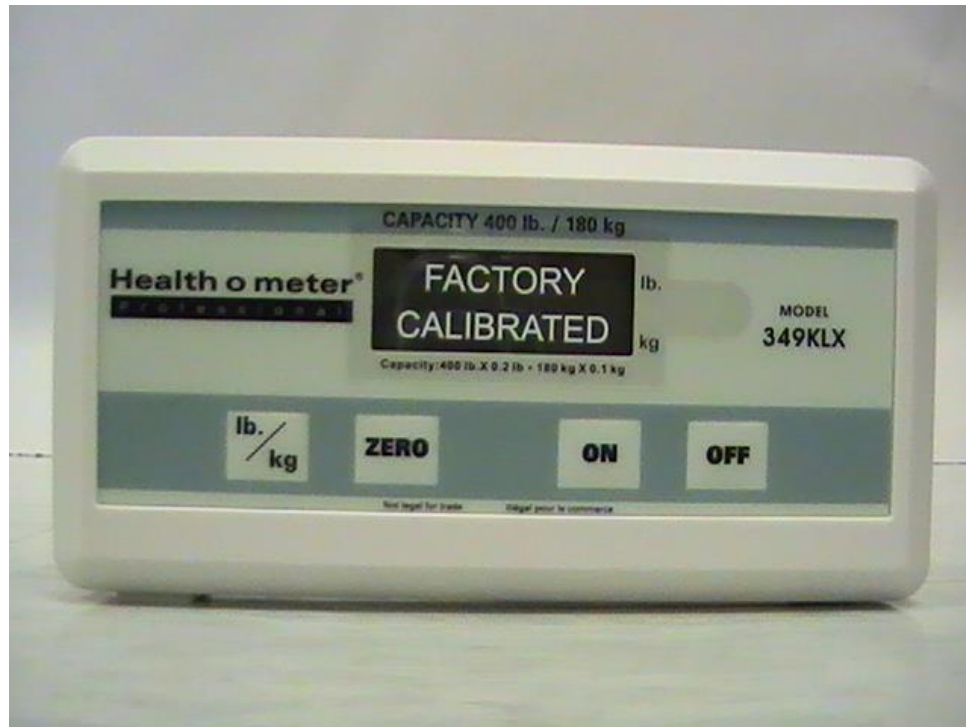

Figure 10

Fonction	Description
ON	Allume la balance.
OFF	Éteint la balance.
ZERO	Remise à zéro avant une pesée.
lb. / kg	Alterne entre les livres (lb) et les kilogrammes (kg).

INSTRUCTIONS DE DÉMARRAGE RAPIDE / D'UTILISATION (SUITE)

Fonction d'arrêt automatique

En tant que fonctionnalité d'économie d'énergie, la balance s'éteindra automatiquement après 2 minutes d'inactivité. Cette fonction est activée par défaut.

Note: S'assurer que le câble est attaché à la prise RJ du montage de l'écran, et s'assurer qu'il n'y a pas d'objet sur la plateforme de la balance.

Désactiver l'arrêt automatique

1. Pendant que la balance est éteinte, appuyez et maintenez enfoncé le bouton **lb./kg**.
2. Pendant que vous maintenez enfoncé le bouton **lb./kg**, appuyez le bouton **ON** pour allumer la balance.
3. « 349 » apparaîtra brièvement sur l'écran suivi de « A-OF » et puis de « 0.0 » lb.
4. Relâchez le bouton **lb./kg** et **ON**.
5. L'arrêt automatique est maintenant désactivé, et la balance le restera jusqu'à ce que la balance soit manuellement éteinte.

Activer l'arrêt automatique

1. Pendant que la balance est éteinte, appuyez et maintenez enfoncé le bouton **lb./kg**.
2. Pendant que vous maintenez enfoncé le bouton **lb./kg**, appuyez le bouton **ON** pour allumer la balance.
3. « 349 » apparaîtra brièvement sur l'écran suivi de « 0.0 » lb.
4. Relâchez le bouton **lb./kg** et **ON**.
5. L'arrêt automatique est maintenant activé.

Unités de Pesée:

1. Appuyez sur le bouton **ON** pour allumer la balance.
2. Attendez jusqu'à ce que «0.0 » lb apparaisse à l'écran.
3. Appuyez et relâchez le bouton **lb./kg** pour utiliser la balance dans le mode sélectionné. Les unités de mesure sélectionnées apparaîtront au côté droit de l'écran.
4. Répétez l'étape 3 pour changer le mode de pesée à une différente unité de mesure.

Verrouillage KG et LB

Note: Le mode de pesée par défaut de cette balance peut être changé de LB/KG à KG seulement ou à LB seulement.

INSTRUCTIONS DE DÉMARRAGE RAPIDE / D'UTILISATION (SUITE)

Pour changer le mode de pesée:

1. Appuyez sur le bouton **ON** pour allumer la balance.
2. Attendez jusqu'à ce que «0.0 » LB ou «0.0 » KG apparaisse à l'écran.
3. Appuyez et maintenez enfoncé le bouton **lb./kg** jusqu'à ce que l'unité de mesure commence à clignoter et le mode sélectionné sera verrouillé.
4. Relâchez le bouton **lb./kg** et la balance opérera dans le mode sélectionné.
5. Répétez les étapes 3 et 4 pour changer le mode de pesée à une différente unité de mesure par défaut.

Peser un Patient

Note: Lorsque cette balance est allumée, elle sera toujours réglée en livres (lb) ou kilogrammes (kg) par défaut.

1. S'assurer qu'il n'y a pas d'objet sur le plateau de pesée.
2. Appuyez sur le bouton **ON** pour allumer la balance.
3. Attendez jusqu'à ce que le «0.0 » lb apparaisse à l'écran.
4. Appuyez sur le bouton **ZERO** pour remettre la balance à zéro, si nécessaire.
5. Avoir l'étape patient sur l'échelle . Attendez que la lecture du poids à se stabiliser.

Remarque: Selon le mouvement du patient sur l'échelle , il peut prendre environ 3-4 secondes pour la lecture du poids à se stabiliser.

Mise en Garde: Pour prévenir une blessure du patient, le patient doit être assisté pendant toute la durée de l'événement de pesée.

6. Après que le pesée ait été prise et enregistrée, dites au patient de se retirer de la balance.
7. Appuyez sur le bouton **OFF** pour éteindre la balance.

Connexion à un Autre Appareil Médical (Optionnel)

Avertissement: Si la balance est branchée à un autre appareil médical, l'adaptateur AC ne doit pas être utilisé. Débranchez l'adaptateur AC de la balance et utilisez seulement l'alimentation de la batterie. Ceci assure une isolation électrique adéquate.

La balance 349KLX est capable de se relier à d'autres appareils médicaux, tels que le Welch Allyn® Spot Vital Signs® Lxi Monitor. Pour relier à un autre appareil médical, utilisez le port série RS-232, situé sur la plateforme de la balance.

INSTRUCTIONS DE DÉMARRAGE RAPIDE / D'UTILISATION (SUITE)

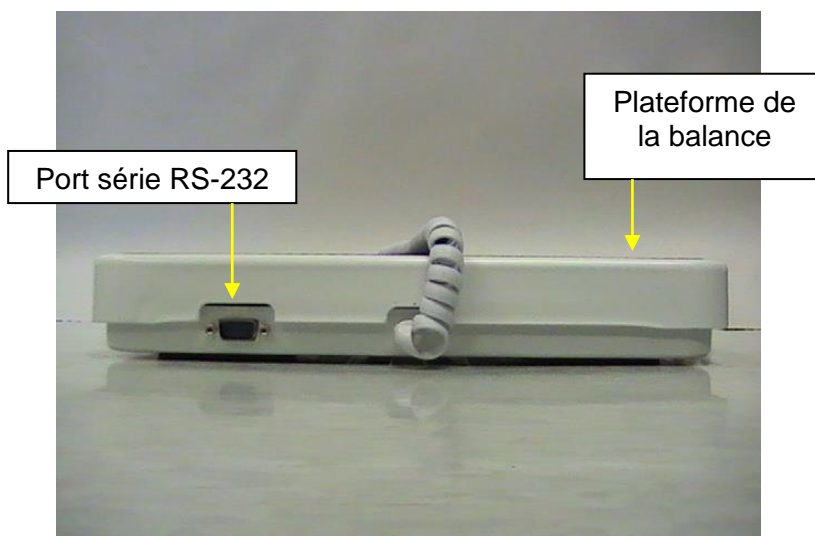

Figure 11

Fonction Zéro

Lors de l'utilisation de cette balance, le poids d'un objet peut être soustrait en permettant à du poids additionnel d'être ajouté et affiché. La fonction zéro effectue automatiquement cette soustraction.

Note: S'assurer que le câble est attaché à la prise RJ du montage de l'écran, et s'assurer qu'il n'y a pas d'objet sur la plateforme de la balance.

Zéro (Bouton)

1. Sans aucun poids sur la balance, appuyez sur le bouton **ON** pour allumer la balance.
2. Attendez jusqu'à ce que le «0.0 » lb apparaisse à l'écran.
3. Placez l'objet sur la balance. L'écran affichera une valeur pour le poids de l'objet.
4. Appuyez sur le bouton **ZERO**. Le mode « TARE » apparaîtra sur le montage de l'écran suivi par « 0.0 » lb.
5. Placez un objet additionnel sur la plateforme et seul le poids du nouvel objet sera affiché.
6. Lorsque vous enlevez l'objet de la plateforme l'affichage retournera à « 0.0 » lb.

ENTRETIEN

Entretien

Les pages suivantes fournissent des instructions pour la maintenance, le nettoyage, la calibration et le dépannage de la balance 349KLX. Les opérations de maintenance autres que celles décrites dans ce manuel devraient être effectuées par du personnel de service qualifié.

Mise en Garde: Avant la première utilisation, ou après de longues périodes de non-utilisation, vérifiez la balance pour une opération et un fonctionnement approprié. Si la balance ne fonctionne pas correctement, référez-vous à du personnel de service qualifié.

1. Inspectez l'apparence générale de la balance pour quelconque signe évident de dommage ou d'usure.
2. Si applicable, inspectez l'adaptateur AC pour du craquement / effilochage ou pour des prises brisées / pliées.

Note: Cette balance est un appareil de pesée extrêmement sensible. Si la fonction d'arrêt automatique est désactivée, de la puissance de la batterie sera utilisée.

Nettoyage

Des soins et un nettoyage appropriés sont nécessaires pour assurer une longue durée de vie et une pesée précise et efficace.

Mise en Garde: Débranchez la balance de la source d'alimentation avant de nettoyer l'unité.

1. Nettoyez toutes les surfaces externes avec un chiffon ou un tissu propre et humide. Un savon antimicrobien ou antibactériel doux et une solution aqueuse peut être utilisée. Séchez avec un tissu doux propre.
2. N'immergez pas la balance dans d'autres solutions de nettoyage ou liquides.
3. Ne pas utiliser d'alcool isopropylique ou d'autres solutions pour nettoyer l'écran.
4. Ne pas utiliser de nettoyeurs abrasifs.

CALIBRATION

Calibration

Cette balance a été calibrée en usine, et n'a pas besoin d'être calibrée avant l'utilisation.

Si requis, la balance peut être calibrée. La calibration de la balance 349KLX est effectuée en utilisant des poids de calibration certifiés. 50 / 100 / 200 / 400 lbs sont utilisés comme standards de calibration.

Calibration de la Balance

ACTION	L'ÉCRAN AFFICHE
Appuyez et maintenez enfoncé les boutons lb/kg et ZERO en même temps, et puis appuyez sur le bouton ON pour allumer la balance. « 349 » apparaîtra brièvement sur l'écran suivi de « CAL » et « U13 ». Relâchez les trois boutons. Plusieurs caractères alphanumériques apparaîtront à l'écran (1-4 caractères peuvent être affichés durant la calibration).	« 349 » suivi de « U 13 » ensuite « XXXX »
Appuyez sur le bouton ZERO , et « C-50 » apparaîtra à l'écran, suivi de plusieurs caractères alphanumériques.	« C-50 » et puis « XXXX ».
Placez 50 lbs sur la balance. Plusieurs caractères alphanumériques apparaîtront. Lorsque les caractères de calibration se stabilisent, appuyez sur le bouton ZERO . « C-100 » apparaîtra à l'écran, suivi de plusieurs caractères alphanumériques.	« XXXX » suivi de « C-100 » et puis « XXXX »
Placez 100 lbs sur la balance. Plusieurs caractères alphanumériques apparaîtront. Lorsque les caractères de calibration se stabilisent, appuyez sur le bouton ZERO . « C-200 » apparaîtra à l'écran, suivi de plusieurs caractères alphanumériques.	« XXXX » suivi de « C-200 » et puis « XXXX »
Placez 200 lbs sur la balance. Plusieurs caractères alphanumériques apparaîtront. Lorsque les caractères de calibration se stabilisent, appuyez sur le bouton ZERO . « C-400 » apparaîtra à l'écran, suivi de plusieurs caractères alphanumériques.	« XXXX » suivi de « C-400 » et puis « XXXX »
Placez 400 lbs sur la balance. Plusieurs caractères alphanumériques apparaîtront. Lorsque les caractères de calibration se stabilisent, appuyez sur le bouton ZERO . « END » apparaîtra à l'écran suivi de « OFF ». La balance s'éteindra automatiquement.	« XXXX » suivi de « END » et puis « OFF »

DÉPANNAGE

Dépannage

Avant de contacter du personnel de service, référez-vous aux instructions suivantes pour vérifier ou corriger tout problème.

Symptômes	Causes Possibles	Action Corrective
La balance ne s'allume pas	<ol style="list-style-type: none">1. Batterie déchargée2. Prise électrique défectueuse3. Mauvais bloc d'alimentation	<ol style="list-style-type: none">1. Remplacer la batterie2. Utiliser une prise différente3. Remplacer l'adaptateur AC
Poids questionnables ou la balance ne se remet pas à zéro	<ol style="list-style-type: none">1. Un objet externe interfère avec la balance.2. L'écran n'a pas affiché « 0.0 » avant la pesée.3. La balance n'est pas placée sur un plancher nivelée.4. La balance n'est pas calibrée	<ol style="list-style-type: none">1. Enlevez l'objet qui interfère de la balance.2. Demandez au patient de se retirer de la balance, mettez à zéro la balance et recommencez le processus de pesée.3. Placez la balance sur un plancher nivelé et recommencez le processus de pesée.4. Vérifiez la pesée avec un poids connu.
La pesée est effectuée mais le processus de pesée prend trop longtemps et le poids ne se verrouille pas sur ce qui est affiché	Le patient n'est pas immobile.	Demandez au patient de se tenir de façon immobile.
L'écran affiche le message « Over »	La charge sur la balance excède la capacité (400 lb / 180 kg)	Enlevez l'excès de poids et utilisez cette balance en conformité avec ses limites.
L'écran affiche le message « Lo »	La batterie est déchargée	Remplacez la batterie en conformité avec les instructions.

GARANTIE

Garantie Limitée

Qu'est-ce que la Garantie Couvre?

Les balances Health o meter® Professional sont garanties à partir de la date d'achat contre les défauts matériels ou de main-d'œuvre pour une période de deux (2) ans. Si le produit ne fonctionne pas correctement, retournez le produit, livraison prépayée et emballé de manière appropriée à Pelstar, LLC (voir « Pour Obtenir un service de Garantie », ci-dessus pour les instructions). Si le fabricant détermine qu'un défaut de matériel ou de main-d'œuvre existe, la compensation pour le client sera le remplacement de la balance sans aucun frais. Un remplacement sera effectué avec une composante ou un produit neuf ou remanufacturé. Si le produit n'est plus disponible, un remplacement pourra être fait avec un produit similaire de valeur égale ou plus élevée. toutes les pièces remplacées, sont couvertes seulement à partir de la date originale de la garantie.

Qui est couvert?

L'acheteur original du produit doit détenir une preuve d'achat pour recevoir un service de garantie. Veuillez garder votre facture ou reçu. Les fournisseurs Pelstar ou magasins vendant des produits Pelstar n'ont pas le droit d'altérer, de modifier ou de changer de quelque façon les termes et conditions de cette garantie.

Qu'est-ce qui est exclu?

Votre garantie ne couvre pas l'usure normale des pièces ou dommages résultant de: Utilisation négligente ou mauvaise utilisation du produit, utilisation d'un voltage ou courant inapproprié, utilisation contraire aux opérations d'instructions, abus incluant l'altération, le dommage pendant un transit, ou une réparation ou des altérations non-autorisées. De plus, la garantie ne couvre pas les catastrophes naturelles, telles que le feu, les inondations, les ouragans et les tornades. La garantie vous donne des droits légaux spécifiques, et il est possible que vous ayez aussi d'autres droits qui varient d'un pays à l'autre, d'un état à l'autre, d'une province à l'autre ou d'une juridiction à l'autre.

Pour obtenir un Service de Garantie, assurez-vous que vous gardez votre reçu de ventes ou document montrant la preuve de votre achat. Appelez le (+1) 800-638-3722 ou le (+1) 708-377-0600 pour recevoir un numéro d'autorisation de retour (RA), numéro qui doit être inclus sur l'étiquette de retour. Attachez votre preuve d'achat sur votre produit défectueux avec votre nom, adresse, numéro de téléphone de jour et description du problème. Emballer le produit avec soin et envoyez-le avec transport et assurance prépayée à:

Pelstar, LLC
Attention R/A# _____
Département des Retours
9500 West 55th St.
McCook, IL 60525

Si votre balance n'est pas couverte par la garantie, ou a été endommagée, un estimé des coûts de remplacement vont seront fournis pour votre approbation, avant le remplacement.



PELSTAR, LLC

9500 West 55th St • McCook, IL 60525 • USA

1-800-638-3722 or 1-708-377-0600

VEUILLEZ ENREGISTRER VOTRE BALANCE POUR LA COUVERTURE DE GARANTIE AU:

www.homscal.es.com

Health o meter® est une marque de commerce enregistré de Sunbeam Products, Inc. Utilisée sous licence.

Les produits Health o meter® Professional sont manufacturés, conçus, et possédés par Pelstar, LLC.

Nous nous réservons le droit d'améliorer, rehausser, ou modifier les fonctionnalités ou les spécifications des produits Health o meter® Professional sans préavis.

